

Ahorre hasta un

60%

de combustible con nuestros
equipos ecológicos

B



BIOMASA

ESTUFAS DE PELLET
CALDERAS DE BIOMASA GRANULADA
CALDERAS DE LEÑA Y MIXTAS LEÑA/PELLET
CALEFACTORES INDUSTRIALES A PELLET
ESTUFAS DE LEÑA INDUSTRIALES
ACCESORIOS



Tarifa 2013-14



MET MANN

Creando Clima desde 1959

Su confort y satisfacción

www.metmann.com

Tel. +34 93 851 15 99



MET MANN
Creando Clima desde 1959

MET MANN, cuenta con una experiencia de más de 50 años en la fabricación y comercialización de productos para la climatización, ventilación y tratamiento de aire.

Nuestra empresa se encuentra en Manlleu (Barcelona) y cuenta con unas instalaciones de 6.000 m² en las que se realizan los procesos de fabricación y administración. Para realizar estos procesos disponemos de personal altamente cualificado y de maquinaria de alta tecnología que nos permite obtener productos de gran aceptación en el mercado, tanto por sus prestaciones como por su calidad. Muestra de ello es que disponemos, desde hace más de 10 años, del certificado de calidad ISO 9001:2008.

Nuestros equipos aportan soluciones en todos los sectores (doméstico, comercial, industrial y agropecuario) y además, disponemos de equipos especializados en procesos de secado y tratamiento del aire en el sector agroalimentario.

Actualmente exportamos nuestros productos a más de 20 países (Francia, Portugal, Italia, Bélgica, Grecia, Inglaterra, Polonia, Noruega, Holanda, ...).

Todos los productos suministrados por nuestra firma tienen las homologaciones exigidas por cada tipo de aplicación, además de ser procesados bajo un estricto control de calidad según la normativa ISO 9001:2008.

Esperamos que los productos ofrecidos en este catálogo sean de su interés y quedamos a su disposición para cualquier consulta que deseen realizar.

Muchas gracias por su atención.

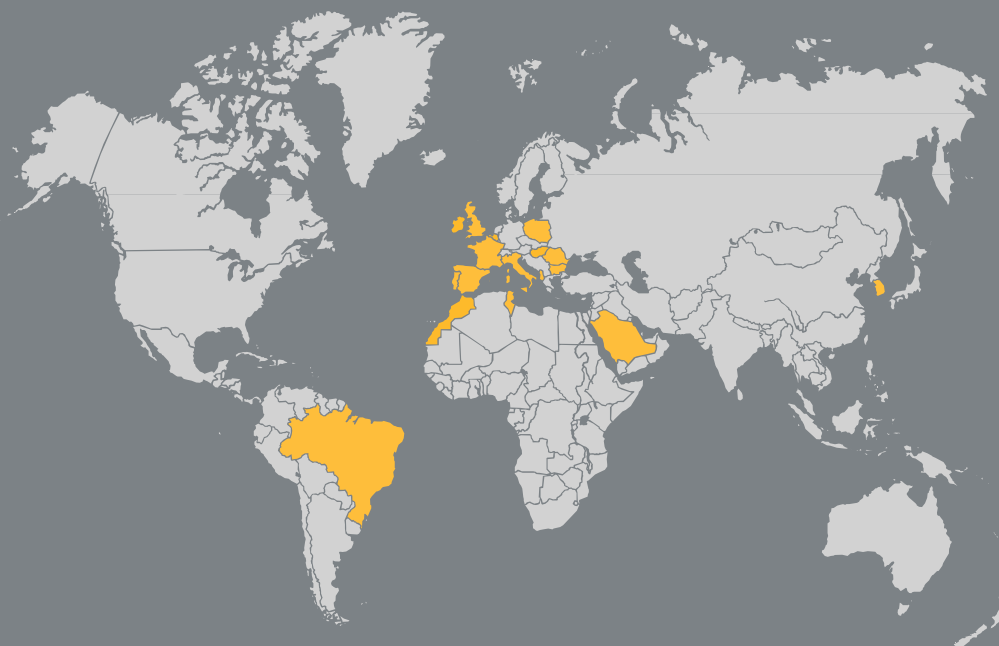

Les invitamos a visitar nuestros catálogos on-line con multitud de soluciones en:

www.metmann.com

www.climatizacion-ventilacion.com

www.clima-ecologico.com

www.clima-industrial.com

B ¿QUE ES LA BIOMASA?



COMBUSTIBLE ECOLÓGICO

La biomasa es un combustible totalmente ecológico que no aumenta las emisiones de CO2 a la atmósfera debido a que la propia descomposición natural de los residuos orgánicos produce las mismas emisiones de CO2 que utilizándolo como combustible para sistemas de calefacción.

TIPOS DE BIOMASA

Existen distintos combustibles denominados biomasa: Leña, huesos frutales, astillas, etc...

En la actualidad el tipo de combustible más utilizado es el PELLET gracias a su elevado poder calorífico, bajo residuo de cenizas, facilidad de almacenaje y sobretodo por su aplicación en estufas o calderas que funcionan de forma totalmente automática.

CARACTERÍSTICAS DEL PELLET

El PELLET es un combustible ecológico fabricado a base de residuos forestales, sectores manufactureros del mueble, etc.

Su forma constructiva cilíndrica de Ø6x30 mm nos permite su dosificación con un tornillo sin fin a estufas y calderas de una forma totalmente automática.



**60% DE AHORRO ENERGÉTICO.
STOP A LAS EMISIONES DE CO2.
FÁCIL DE ALMACENAR.
SUMINISTRO GARANTIZADO.**

PROPIEDADES

Potencia calorífica	4,9 a 5,46 kW/h por cada kg de combustible
Humedad	6%
Residuo de cenizas	0,6% (600gr de cenizas por cada 100kg de pellet)
Densidad	650 kg/m ³
Precio de mercado	0,20 € a 0,25 € / kg
Formato de suministro	Sacos de 15 kg, big bags o a granel

EJEMPLO DE AHORRO ENERGÉTICO

El ahorro energético es muy importante gracias al bajo precio del pellet frente a combustibles tradicionales como por ejemplo el gasóleo, gas natural, gas propano y equipos con funcionamiento eléctrico.

En la siguiente tabla mostramos:

El poder calorífico de cada combustible - precio por KW - importe estimado anual para una vivienda de 100 m² con un necesidad de potencia calorífica en una estación invernal de 9.000 kW.

COMBUSTIBLE	PODER CALORÍFICO	PRECIO/KW	CONSUMO ESTIMADO A 100 m ²
PELLET	4,90 kW/kg	0,04 €/kW	360 €/anual
GAS NATURAL	9,45 kW/m ³	0,06 €/kW	540 €/anual
GAS PROPANO	12,80 kW/kg	0,07 €/kW	630 €/anual
GASÓLEO CALEFACCIÓN	10,87 kW/litro	0,10 €/kW	900 €/anual
ELECTRICIDAD	1 kW	0,14 €/kW	1.260 €/anual

ATENCIÓN: LOS PRECIOS INDICADOS PUEDEN SUFRIR MODIFICACIONES.



ÍNDICE

ESTUFAS DE PELLET

6



- ECORONDO** ESTUFA DE PELLET EN ACERO LACADO DE 6kW
- ECOCLOE** ESTUFA DE PELLET PLANA PARA PARED O CON PEDESTAL DE 7,3 kW
- ECONICE** ESTUFA A PELLET DE AIRE CALIENTE 8 kW
- ECODIANA** ESTUFA A PELLET DE AIRE CALIENTE 9,7 kW
- ECOMURAL** ESTUFA DE PELLET MURAL O CON PEDESTAL DE 10,2 kW (1 CANALIZACIÓN 1,5M)
- ECOMARTINA** ESTUFA A PELLET EN ACERO LACADO DE 11,8 kW (1 CANALIZACIÓN 1,5M)
- ECOVANESA** ESTUFA A PELLET EN CERÁMICA ARTESANAL DE 11,8 kW
- ECOSOLARIS** ESTUFA DE PELLET EN CERÁMICA ARTESANAL DE 11,8 kW (1 CANALIZACIÓN 1,5M)
- ECOVENUS** ESTUFA A PELLET CANALIZADA 14,7 kW 2 CANALIZACIONES
- ECOFAMILY** ESTUFA PELLET CON COCINA Y HORNO 9,9 kW
- ECOELO** INSERTABLE DE AIRE CALIENTE A PELLET DE 8,9 kW
- ECOVESTA** TERMOESTUFA MULTICOMBUSTIBLE 24,1 kW (LIMPIEZA QUEMADOR AUTOMÁTICA)
- ECOQUOS** TERMO ESTUFAS A PELLET DE 16,6 A 22,6 kW

CALDERAS DE PELLET

20



- KCB** CALDERAS DE PELLET Y COMBUSTIBLE GRANULADO DE 17,8kW A 31,5kW
- COMBI FIRE 2** CALDERAS DE BIOMASA GRANULADA

CALDERAS DE PELLET / LEÑA

27



- GASELLE HI-TECH COMBI** CALDERAS MIXTAS LEÑA Y BIOMASA GRANULADA
- MPL** CALDERA DE PELLET CON POSIBILIDAD DE FUNCIONAR A LEÑA

CALDERAS DE LEÑA

32



- ML** CALDERAS DE LEÑA TRADICIONALES
- GASELLE HI TECH** CALDERAS A LEÑA DE LLAMA INVERTIDA Y GASIFICACIÓN ASPIRADA

CALEFACTORES INDUSTRIALES

37



- BIOMANN** CALEFACTORES DE AIRE CALIENTE INDUSTRIALES CON FUNCIONAMIENTO A PELLET Y OTROS COMBUSTIBLES GRANULADOS
- EP** ESTUFA DE AIRE CALIENTE CON LEÑA, CÁSCARAS Y HUESOS FRUTALES
- DG** CALEFACTOR DE AIRE CALIENTE CON FUNCIONAMIENTO A LEÑA

TERMO COCINAS A LEÑA

41



- EMILIANA TERMO** TERMOCOCINA A LEÑA PARA CALEFACCION CENTRALIZADA 30,6 kW

ESTUFAS A LEÑA

43



- ECOVIOLETA** ESTUFA DE LEÑA ECONÓMICA DE 7,8kW
- ECOCARINA** ESTUFA DE LEÑA VENTILADA DE 12,3kW
- ECOAURORA** ESTUFA DE LEÑA VENTILADA DE 13,9kW TERMINADA EN CERÁMICA
- ECOSOLE** ESTUFA DE LEÑA CON HORNO Y VENTILADA DE 13,9kW EN CARÁMICA ARTESANAL

COCINAS TRADICIONALES

47



- ECOTILDE** COCINA DE LEÑA DE DISEÑO TRADICIONAL DE 8,6 kW
- ECOSMART** COCINA DE LEÑA ECONÓMICA DE DISEÑO MODERNO DE 8,6 kW
- ECORUBINO** COCINA DE LEÑA ECONÓMICA CON HORNO OCULTO DE 8,9 kW
- ECODIAMANTE** COCINA DE LEÑA ECONÓMICA CON HORNO OCULTO DE 8,6 kW
- ECOMASTER** COCINA DE LEÑA ECONÓMICA DE 9,7 kW
- ECOGEMMA** COCINA DE LEÑA ECONÓMICA DE 9,7 kW
- ECOMINI** COCINAS DE LEÑA CON VENTILADOR DE AIRE
- ECOGHIBLI** COCINAS DE LEÑA CON VENTILADOR DE AIRE
- ECOJOLLY** COCINAS DE LEÑA CON VENTILADOR DE AIRE
- ECOCLUB** COCINAS DE LEÑA CON VENTILADOR DE AIRE
- ECOMAXI** COCINA DE LEÑA CON VENTILADOR DE AIRE

CONDUCTOS DE EVACUACIÓN DE HUMOS PARA ESTUFAS

58



DEKO PELLETS
SW PELLETS BLACK
SW PELLETS

SISTEMAS DE ALMACENAMIENTO

60



CONTENEDORES METÁLICOS
SILOS DE LONA DE GRAN CAPACIDAD
SISTEMA DE TRANSPORTE NEUMÁTICO

ACCESORIOS ACUMULADORES

61



TERMOVAR
VÁLVULAS DE CARGA
MEZCLADORES TERMO ESTÁTICOS + ACS
VÁLVULAS ANTI CONDENSACIÓN
VÁLVULA DE DESCARGA TÉRMICA
PURGADOR DE AIRE Y SEPARADOR POR MICRO BOLAS
AUTOMIX 40 CENTRALITA CLIMÁTICA TERMO REGULACIÓN ELECTRÓNICA
AUTOMIX CT TERMO REGULACIÓN ELECTRÓNICA
VÁLVULAS 4 VÍAS SERIE LK
ESR CONTROL DIFERENCIAL DE TEMPERATURA
VASOS DE EXPANSIÓN

ACUMULADORES

63



ACUMULADOR SUSPENDIDO O VERTICAL
ACUMULADOR VERTICAL CON SERPENTÍN FIJO VITRO PORCELANADO
ACUMULADOR SOLAR
RESISTENCIAS ELÉCTRICAS PARA ACUMULADORES
ACUMULADOR TRIGENIO CON BRIDA CIEGA
ACUMULADOR TRIGENIO CON SERPENTÍN INFERIOR
ACUMULADOR TRIGENIO CON DOBLE SERPENTÍN
INTERCAMBIADOR DE COBRE PARA PRODUCCIÓN DE ACS
PLETINAS PARA COMPLEMENTAR AL ACUMULADOR TRIGENIO
ACCESORIO PARA ACUMULADOR TRIGENIO
ACUMULADORES DE INERCIA
ACUMULADORES DE INERCIA CON BRIDA CIEGA
ACUMULADORES DE INERCIA CON INTERCAMBIADOR
ACUMULADORES DE INERCIA CON DOBLE INTERCAMBIADOR
SUPLEMENTO POR BOCA
INTERCAMBIADOR DE PLACAS INSPECCIONABLES
INTERCAMBIADOR DE COBRE ALETEADO

ACCESORIOS

68



GEMI MANN ASPIRADOR DE HUMOS PARA CHIMENEAS
RECUPERADOR DE CALOR PARA CHIMENEAS ABIERTAS
ASPIRADOR DE CENIZAS FRÍAS CON FILTRO AUTO LIMPIANTE



ECORONDO ESTUFA DE PELLET EN ACERO LACADO DE 6KW



Descripción

La nueva estufa de pellet ECORONDO nos ofrece un diseño en forma circular que nos aporta un diseño moderno y a su vez elegante.

Su elevado rendimiento, funcionamiento silencioso, facilidad de uso y precio competitivo hacen de la ECORONDO un referente en el mercado actual.

La estufa permite instalar la chimenea por la parte posterior.

Instalación

Consiste en la instalación de una chimenea de Ø8cm y una toma de conexión eléctrica monofásica a 230V/50Hz.

Equipamiento de serie

Control digital - 5 niveles de calefacción - Programador horario - Termostato de ambiente - Presostato de seguridad - Termostato de seguridad - Tornillo sin fin - Quemador en acero resistente a altas temperaturas - Sistema de limpieza del quemador - Extracción rápida de cenizas - Cristal vitro cerámico - Ventilador de aire silencioso - Extractor de humos - Resistencia eléctrica de encendido - Chapado lateral con cámara de aire para evitar quemaduras - Mando a distancia, etc...

Colores disponibles

Roja, aluminio y blanca.

MODELO	ECORONDO
Potencia nominal (mín/máx)	2,3 - 6,1 kW
Potencia real (mín/máx)	2,1 - 5,5 kW
Rendimiento (mín/máx)	92,7 - 91,1%
Temperatura de humos (Pot. mín/máx)	91,3 - 150,7 °C
Emisiones de CO (13% O2)	0,049 - 0,006%
Depresión chimenea (mín/máx)	10 - 10,4 Pa
Salida de humos	Ø8 cm
Tubo admisión aire combustión	Ø4 cm
Tipo de combustible	Pellet Ø6 mm
Distancia mín. elementos inflamables	20 cm
Capacidad del depósito de pellet	9 kg
Consumo pellet (mín/máx)	0,46 / 1,24 kg/h
Autonomía (mín/máx)	7,26 - 19,6 h
Potencia eléctrica encendido	350W
Potencia eléctrica post encendido	50W
Sección toma de aire exterior	80cm ²
Dimensiones (Ancho/Fondo/Alto):	46/46/81 cm
Peso	70 kg
Precio	1.385 €

PRECIOS SIN IVA



CALEFACCIÓN HASTA: **55M²**
 NIVEL SONORO **35 - 49 DB (A)**
 DISEÑO **INNOVADOR**
 GARANTIA **2 AÑOS**



ECOCLOE ESTUFA DE PELLET PLANA PARA PARED O CON PEDESTAL DE 7,3 KW

Descripción

La estufa de pellet plana ECOCLOE nos permite gozar de una estufa de reducidas dimensiones.

Su diseño, elevadas prestaciones, funcionamiento silencioso, facilidad de uso y precio competitivo hacen de la ECOCLOE un referente en el mercado actual.

La estufa permite instalar la chimenea en la parte superior o posterior (lado derecho mirando la estufa frontalmente).

Instalación

Consiste en la instalación de una chimenea de Ø8cm y una toma de conexión eléctrica monofásica a 230V/50Hz.

Equipamiento de serie

Control digital - 5 niveles de calefacción - Programador horario - Termostato de ambiente - Presostato de seguridad - Termostato de seguridad - Tornillo sin fin - Quemador en acero resistente a altas temperaturas - Sistema de limpieza del quemador - Cajón de cenizas extraíble - Cristal vitro cerámico - Ventilador de aire silencioso - Extractor de humos - Resistencia eléctrica de encendido - Tapas frontales con cámara de aire para evitar quemaduras - Cristal frontal con marco oscurecido - Mando a distancia - Pedestal de apoyo - Etc...

Colores disponibles

Acero en color Plata, Blanca o Roja: **Incluido en el precio**
Piedra serpentino: **Suplemento 114 €**
Cristal en color rojo o blanco: **Suplemento 343 €**



CALEFACCIÓN HASTA **65 M²**
NIVEL SONORO **38 - 51 DB (A)**
RENDIMIENTO **88 %**
GARANTÍA **2 AÑOS**

MODELO

ECOCLOE

Potencia nominal (mín/máx)	2,8 - 7,8 kW
Potencia real (mín/máx)	2,5 - 6,5 kW
Rendimiento (mín/máx)	88 - 89,5%
Temperatura de humos (Pot. mín/máx)	129 - 193 °C
Emisiones de CO (13% O ₂)	0,049 - 0,010%
Depresión chimenea (mín/máx)	11 - 12 Pa
Salida de humos	Ø8 cm
Tubo admisión aire combustión	Ø6 cm
Tipo de combustible	Pellet Ø6 mm
Distancia mín. elementos inflamables	30 cm
Capacidad del depósito de pellet	8 kg
Consumo pellet (mín/máx)	0,60 / 1,50 kg/h
Autonomía (mín/máx)	5 - 13 h
Potencia eléctrica encendido	350W
Potencia eléctrica post encendido	50W
Sección toma de aire exterior	80cm ²
Dimensiones (Ancho/Fondo/Alto)	82/28,5/76,5 cm (con pedestal 91,5cm)
Peso	92 kg
Precio	1.915 €

PRECIOS SIN IVA



ECONICE ESTUFA A PELLET DE AIRE CALIENTE 8 KW



Descripción

La estufa de pellet ECONICE se trata de un equipo de elegante diseño, excelente rendimiento y un nivel sonoro muy por debajo de equipos similares en el mercado.

Su funcionamiento automático nos permite disponer de un sistema de calefacción con elevadas prestaciones a un precio realmente competitivo.

Instalación

Consiste en la instalación de una chimenea de Ø8cm y una toma de conexión eléctrica monofásica a 230V/50Hz.

Equipamiento de serie

Control digital - 5 niveles de calefacción - Programador horario - Termostato de ambiente - Presostato de seguridad - Termostato de seguridad - Tornillo sin fin - Quemador en acero resistente a altas temperaturas - Sistema de limpieza del quemador - Cajón de cenizas extraíble - Cristal vitro cerámico - Ventilador de aire silencioso - Extractor de humos - Resistencia eléctrica de encendido - Chapado lateral con cámara de aire para evitar quemaduras - Mando a distancia - Etc...

Colores disponibles

Acero en color Antracita, Roja, Plata, Crema:
Cerámica color Rojo, Crema, Negro brillante:
Piedra serpiente:

Incluido en el precio
Suplemento 219 €
Suplemento 437 €

MODELO

ECONICE

Potencia nominal (mín/máx)	4,4 - 8 kW
Potencia real (mín/máx)	4,1 - 7 kW
Rendimiento (mín/máx)	92 - 88,5%
Temperatura de humos (Pot. mín/máx)	117 - 180 °C
Emisiones de CO (13% O2)	0,034 - 0,019%
Depresión chimenea (mín/máx)	10 - 11 Pa
Salida de humos	Ø8 cm
Tubo admisión aire combustión	Ø4 cm
Tipo de combustible	Pellet Ø6 mm
Distancia mín. elementos inflamables	30 cm
Capacidad del depósito de pellet	18 kg
Consumo pellet (mín/máx)	0,91 / 1,66 kg/h
Autonomía (mín/máx)	10,8 - 19,8 h
Potencia eléctrica encendido	360W
Potencia eléctrica post encendido	60W
Sección toma de aire exterior	80cm ²
Dimensiones (Ancho/Fondo/Alto):	58/48/95 cm
Peso	81 kg
Precio	1.588 €

PRECIOS SIN IVA



CALEFACCIÓN HASTA
NIVEL SONORO
RENDIMIENTO:
GARANTÍA

70 M²
37 - 50 DB (A)
92 %
2 AÑOS



ECODIANA ESTUFA A PELLET DE AIRE CALIENTE 9,7 KW

Descripción

La estufa de pellet ECODIANA se trata de un equipo de elegante diseño, excelente rendimiento y un nivel sonoro muy por debajo de equipos similares en el mercado.

Su funcionamiento automático nos permite disponer de un sistema de calefacción con elevadas prestaciones a un precio realmente competitivo.

Instalación

Consiste en la instalación de una chimenea de Ø8cm y una toma de conexión eléctrica monofásica a 230V/50Hz.

Equipamiento de serie

Control digital - 5 niveles de calefacción - Programador horario - Termostato de ambiente - Presostato de seguridad - Termostato de seguridad - Tornillo sin fin - Quemador en acero resistente a altas temperaturas - Sistema de limpieza del quemador - Cajón de cenizas extraíble - Cristal vitro cerámico - Ventilador de aire silencioso - Extractor de humos - Resistencia eléctrica de encendido - Chapado lateral con cámara de aire para evitar quemaduras - Mando a distancia - Etc...

Colores disponibles

Colores disponibles:

Acero en color Plata, Roja, Blanca: **Incluido en el precio**
Piedra serpentina: **Suplemento 198 €**
Iluminación LED roja o blanca: **Suplemento 354 €**



CALEFACCIÓN HASTA **85 M²**
NIVEL SONORO **37 - 50 DB (A)**
RENDIMIENTO **92 %**
GARANTÍA **2 AÑOS**

MODELO

ECODIANA

Potencia nominal (mín/máx)	4,4 - 9,7 kW
Potencia real (mín/máx)	4,1 - 8,5 kW
Rendimiento (mín/máx)	92 - 88%
Temperatura de humos (Pot. mín/máx)	117 - 208 °C
Emisiones de CO (13% O ₂)	0,034 - 0,019%
Depresión chimenea (mín/máx)	10 - 11 Pa
Salida de humos	Ø8 cm
Tubo admisión aire combustión	Ø4 cm
Tipo de combustible	Pellet Ø6 mm
Distancia mín. elementos inflamables	30 cm
Capacidad del depósito de pellet	18 kg
Consumo pellet (mín/máx)	0,91 / 2,01 kg/h
Autonomía (mín/máx)	9 - 19,8 h
Potencia eléctrica encendido	360W
Potencia eléctrica post encendido	60W
Sección toma de aire exterior	80cm ²
Dimensiones (Ancho/Fondo/Alto)	55/47/95 cm
Peso	79 kg
Precio	1.778 €

PRECIOS SIN IVA



ECOMURAL ESTUFA DE PELLET MURAL O CON PEDESTAL DE 10,2 KW (1 CANALIZACIÓN DE 1,5M)



Descripción

La ECOMURAL se trata de nuestro producto estrella gracias a su elegante diseño y versatilidad de instalación, tanto la salida de humos como la canalización de aire suplementaria se puede instalar en la parte superior, posterior o lateral (lado izquierdo de la estufa).

La estufa puede ser instalada en la pared o con su pedestal (suministrado de serie) y su potencia nos permite instalar el equipo en viviendas o locales comerciales de hasta 90m².

Instalación

Consiste en la instalación de una chimenea de Ø8cm y una toma de conexión eléctrica monofásica a 230V/50Hz. En el caso de aplicar una canalización se precisa de un tubo metálico de Ø8cm.

Equipamiento de serie

Control digital - 5 niveles de calefacción - Programador horario - Termostato de ambiente - Presostato de seguridad - Termostato de seguridad - Tornillo sin fin - Quemador en acero resistente a altas temperaturas - Sistema de limpieza del quemador - Cajón de cenizas extraíble - Cristal vitro cerámico - Ventilador de aire silencioso - Extractor de humos - Resistencia eléctrica de encendido - Chapado frontal con cámara de aire para evitar quemaduras - Mando a distancia - Pedestal de soporte - Etc..

Colores disponibles

Acero en color Blanco, Rojo:
Acabado en terminación Wengé):
Modelo Paris o New York:
Cerámica color rojo o crema:
Cristal color blanco o rojo:

Incluido en el precio
Suplemento 31 €
Suplemento 561 €
Suplemento 229 €
Suplemento 125 €

MODELO	ECOMURAL
Potencia nominal (mín/máx)	4,4 - 10,1 kW
Potencia real (mín/máx)	3,8 - 9 kW
Rendimiento (mín/máx)	84 - 87,5%
Temperatura de humos (Pot. mín/máx)	130 - 196 °C
Emisiones de CO (13% O ₂)	0,049 - 0,011%
Depresión chimenea (mín/máx)	11 - 12 Pa
Salida de humos	Ø8 cm
Tubo admisión aire combustión	Ø4 cm
Tipo de combustible	Pellet Ø6 mm
Distancia mín. elementos inflamables	30 cm
Capacidad del depósito de pellet	18 kg
Consumo pellet (mín/máx)	0,91 / 2,18 kg/h
Autonomía (mín/máx)	8 - 19 h
Potencia eléctrica encendido	350W
Potencia eléctrica post encendido	50W
Sección toma de aire exterior	80cm ²
Dimensiones (Ancho/Fondo/Alto)	96/26/88 cm (con pedestal 103cm)
Peso	124 kg
Precio	2.224 €

PRECIOS SIN IVA



CALEFACCIÓN HASTA **90 M²**
NIVEL SONORO **36 - 50 DB (A)**
RENDIMIENTO **87,5 %**
CANALIZACIÓN **1,5 M**
GARANTÍA **2 AÑOS**

**ECOMARTINA** ESTUFA A PELLET EN ACERO LACADO DE 11,8 KW (1 CANALIZACIÓN 1,5M)**Descripción**

La ECOMARTINA se trata de una estufa a pellet de gran potencia que nos permite utilizarla en viviendas o locales comerciales de hasta 100m². Dispone de una salida superior para una pequeña canalización de aire normalmente utilizada para calentar una habitación trasera o un piso superior.

Instalación

Consiste en la instalación de una chimenea de Ø8cm y una toma de conexión eléctrica monofásica a 230V/50Hz. En el caso de aplicar una canalización se precisa de un tubo metálico de Ø8cm.

Equipamiento de serie

Control digital - 5 niveles de calefacción - Programador horario - Termostato de ambiente - Presostato de seguridad - Termostato de seguridad - Tornillo sin fin - Quemador en acero resistente a altas temperaturas - Sistema de limpieza del quemador - Cajón de cenizas extraíble - Cristal vitro cerámico - Ventilador de aire silencioso - Extractor de humos - Resistencia eléctrica de encendido - Chapado lateral con cámara de aire para evitar quemaduras - Mando a distancia - Filtro de aire de 5 etapas - Evaporador de perfume, etc...

Colores disponibles

Acero en color Plata, Crema, Roja, Antracita: **Incluido en el precio**
Acabado piedra Serpentino: **Suplemento 437 €**
Cerámica color rojo, crema o negro brillante: **Suplemento 219 €**



CALEFACCIÓN HASTA **100 M²**
NIVEL SONORO **35 - 51 DB (A)**
RENDIMIENTO: **87,5 %.**
1 CANALIZACIÓN **1,5 M**
GARANTÍA **2 AÑOS**

MODELO**ECOMARTINA**

Potencia nominal (mín/máx)	5,5 - 11,8 kW
Potencia real (mín/máx)	4,8 - 10 kW
Rendimiento (mín/máx)	87,5 - 85,1%
Temperatura de humos (Pot. mín/máx)	133 - 215 °C
Emisiones de CO (13% O ₂)	0,024 - 0,016%
Depresión chimenea (mín/máx)	11 - 12 Pa
Salida de humos	Ø8 cm
Tubo admisión aire combustión	Ø4 cm
Tipo de combustible	Pellet Ø6 mm
Distancia mín. elementos inflamables	30 cm
Capacidad del depósito de pellet	18 kg
Consumo pellet (mín/máx)	1,20 / 2,50 kg/h
Autonomía (mín/máx)	7,2 - 15 h
Potencia eléctrica encendido	370W
Potencia eléctrica post encendido	70W
Sección toma de aire exterior	80cm ²
Dimensiones (Ancho/Fondo/Alto)	57/52/98 cm
Peso	107 kg
Precio	2.338 €

PRECIOS SIN IVA



ECOVANESA ESTUFA A PELLET EN CERÁMICA ARTESANAL DE 11,8 KW



Descripción

La ECOVANESA se trata de una estufa a pellet de gran potencia y un elegante diseño que nos permite utilizarla en viviendas o locales comerciales de hasta 100m².

Instalación

Consiste en la instalación de una chimenea de Ø8cm y una toma de conexión eléctrica monofásica a 230V/50Hz.

Equipamiento de serie

Control digital - 5 niveles de calefacción - Programador horario - Termostato de ambiente - Presostato de seguridad - Termostato de seguridad - Tornillo sin fin - Quemador en acero resistente a altas temperaturas - Sistema de limpieza del quemador - Cajón de cenizas extraíble - Cristal vitro cerámico - Ventilador de aire silencioso - Extractor de humos - Resistencia eléctrica de encendido - Chapado lateral con cámara de aire para evitar quemaduras - Mando a distancia - Filtro de aire de 5 etapas, etc...

Colores disponibles

Cerámica en color Blanca o Roja.



CALEFACCIÓN HASTA
NIVEL SONORO
RENDIMIENTO:
GARANTÍA

100 M²
35 - 51 DB (A)
87,5 %
2 AÑOS

MODELO	ECOVANESA
Potencia nominal (mín/máx)	5,5 - 11,8 kW
Potencia real (mín/máx)	4,8 - 10 kW
Rendimiento (mín/máx)	87,5 - 85,1%
Temperatura de humos (Pot. mín/máx)	133 - 215 °C
Emisiones de CO (13% O ₂)	0,024 - 0,016%
Depresión chimenea (mín/máx)	11 - 12 Pa
Salida de humos	Ø8 cm
Tubo admisión aire combustión	Ø4 cm
Tipo de combustible	Pellet Ø6 mm
Distancia mín. elementos inflamables	30 cm
Capacidad del depósito de pellet	18 kg
Consumo pellet (mín/máx)	1,20 / 2,50 kg/h
Autonomía (mín/máx)	7,2 - 15 h
Potencia eléctrica encendido	370W
Potencia eléctrica post encendido	70W
Sección toma de aire exterior	80cm ²
Dimensiones (Ancho/Fondo/Alto)	56/53/99 cm
Peso	133 kg
Precio	2.757 €

PRECIOS SIN IVA

**ECOSOLARIS** ESTUFA DE PELLET EN CERÁMICA ARTESANAL DE 11,8 KW (1 CANALIZACIÓN 1,5M)**Descripción**

La ECOSOLARIS se trata de una estufa a pellet de gran potencia y un elegante diseño que nos permite utilizarla en viviendas o locales comerciales de hasta 100m². Dispone de una salida superior para una pequeña canalización de aire normalmente utilizada para calentar una habitación trasera o un piso superior.

Instalación

Consiste en la instalación de una chimenea de Ø8cm y una toma de conexión eléctrica monofásica a 230V/50Hz. En el caso de aplicar una canalización se precisa de un tubo metálico de Ø8cm.

Equipamiento de serie

Control digital - 5 niveles de calefacción - Programador horario - Termostato de ambiente - Presostato de seguridad - Termostato de seguridad - Tornillo sin fin - Quemador en acero resistente a altas temperaturas - Sistema de limpieza del quemador - Cajón de cenizas extraíble - Cristal vitro cerámico - Ventilador de aire silencioso - Extractor de humos - Resistencia eléctrica de encendido - Chapado lateral con cámara de aire para evitar quemaduras - Mando a distancia - Filtro de aire de 5 etapas - Evaporador de perfume, etc...

Colores disponibles

Cerámica en color Crema o Roja



CALEFACCIÓN HASTA **100 M²**
 NIVEL SONORO **35 - 51 DB (A)**
 RENDIMIENTO **87,5 %.**
 GARANTÍA **2 AÑOS**

MODELO**ECOSOLARIS**

Potencia nominal (mín/máx)	5,5 - 11,8 kW
Potencia real (mín/máx)	4,8 - 10 kW
Rendimiento (mín/máx)	87,5 - 85,1%
Temperatura de humos (Pot. mín/máx)	133 - 215 °C
Emisiones de CO (13% O₂)	0,024 - 0,016%
Depresión chimenea (mín/máx)	11 - 12 Pa
Salida de humos	Ø8 cm
Tubo admisión aire combustión	Ø4 cm
Tipo de combustible	Pellet Ø6 mm
Distancia mín. elementos inflamables	30 cm
Capacidad del depósito de pellet	18 kg
Consumo pellet (mín/máx)	1,20 / 2,50 kg/h
Autonomía (mín/máx)	7,2 - 15 h
Potencia eléctrica encendido	370W
Potencia eléctrica post encendido	70W
Sección toma de aire exterior	80 cm ²
Dimensiones (Ancho/Fondo/Alto)	56/53/123 cm
Peso	140 kg
Precio	2.914 €

PRECIOS SIN IVA



ECOVENUS ESTUFA A PELLET CANALIZADA 14,7 KW 2 CANALIZACIONES



Descripción

La estufa de pellet ECOVENUS, se trata de una estufa canalizada con 3 salidas de aire con ventiladores independientes. En la parte frontal disponemos de una salida de aire para calentar la estancia principal y en la parte posterior disponemos de dos salidas de 80mm en las que se puede realizar una canalización de hasta 6m en cada una de ellas. La placa electrónica nos permite regular de forma individual cada uno de los ventiladores para ajustarlos a las necesidades de cada instalación.

Instalación

Consiste en la instalación de una chimenea de Ø8 cm y una toma de conexión eléctrica monofásica a 230V/50Hz. La canalización del aire debe realizarse con tubo metálico de Ø8 cm a poder ser aislado para no perder el calor en su trayecto.

Equipamiento de serie

Control digital - 5 niveles de calefacción - Programador horario - Termostato de ambiente - Presostato de seguridad - Termostato de seguridad - Depósito combustible - Tornillo sin fin - Quemador fabricado en acero resistente a altas temperaturas - Sistema de limpieza del quemador - Extracción rápida de cenizas - Cristal vitro cerámico - Ventilador de aire silencioso - Extractor de humos - Resistencia eléctrica de encendido - Laterales con cámara de aire para evitar quemaduras - Mando a distancia - 2 salidas de aire posteriores - Etc..

Colores disponibles (tapas laterales)

Acero en color rojo, plata o crema: **Incluido en el precio**
 Piedra serpentino o blanca: **Suplemento 437 €**

MODELO	ECOVENUS
Potencia nominal (mín/máx)	4,7 - 14,7 kW
Potencia real (mín/máx)	4,2 - 12,6 kW
Rendimiento (mín/máx)	90,9 - 86%
Temperatura de humos (Pot. mín/máx)	123 - 266 C°
Emisiones CO (13% O2)	0,001 - 0,0032%
Depresión mínima chimenea	10,2 - 13 Pa
Salida de humos	Ø 8 cm
Tubo admisión aire combustión	Ø 6 cm
Tipo de combustible	Pellet Ø6 mm
Distancia mín. elementos inflamables	30 cm
Capacidad del depósito de pellet	24 kg
Consumo pellet (mín/máx)	0,96 / 3,00 kg/h
Autonomía (mín/máx)	8 - 25 h
Potencia eléctrica encendido	390 W
Potencia eléctrica post encendido	90 W
Sección toma de aire exterior	80 cm ²
Dimensiones (Ancho/Fondo/Alto)	65/54/108 cm
Peso	127 kg
Precio	2.837 €

PRECIOS SIN IVA



CALEFACCIÓN HASTA **126 M²**
 NIVEL SONORO **38 - 53 DB (A)**
 RENDIMIENTO **90,9 %.**
 2 CANALIZACIONES **6 M**
 GARANTÍA **2 AÑOS**



ECOFAMILY ESTUFA PELLET CON COCINA Y HORNO 9,9 KW

Descripción

La ECOFAMILY, se trata de la única estufa de pellet con cocina y horno en el mercado actual.

Su instalación se puede realizar insertada al mobiliario de la cocina o como una estufa normal.

Dispone de salida de aire para calentar la estancia en la que se ha instalado el equipo e incorpora un horno en acero inoxidable y una encimera superior.

La salida de humos puede ser por la parte superior o posterior derecha.

Instalación

Consiste en la instalación de una chimenea de Ø8 cm y una toma de conexión eléctrica monofásica a 230V/50Hz.

Equipamiento de serie

Control digital - 5 niveles de calefacción - Programador horario - Termostato de ambiente - Presostato de seguridad - Termostato de seguridad - Depósito combustible - Tornillo sin fin - Quemador en acero resistente a altas temperaturas - Sistema de limpieza del quemador - Extracción rápida de cenizas - Cristal vitro cerámico - Ventilador de aire muy silencioso - Extractor de humos - Resistencia eléctrica de encendido - Laterales con cámara de aire para evitar quemaduras - Mando a distancia - Doble cristal de protección - Filtro de aire - Luz en el horno de cocción - Etc..

Colores disponibles

Inox o antracita



CALEFACCIÓN HASTA **75 M²**
NIVEL SONORO **40 - 52 DB (A)**
RENDIMIENTO **76 %.**
ENCIMERA Y HORNO **INOX.**
GARANTÍA **2 AÑOS**

MODELO

ECO FAMILY

Potencia nominal (mín/máx)	4,9 - 9,9 kW
Potencia real (mín/máx)	3,5 - 7,5 kW
Rendimiento (mín/máx)	71 - 76 %
Temperatura de humos (Pot. mín/máx)	141 - 203 °C
Emisiones CO (13% O2)	0,027 - 0,022 %
Depresión mínima chimenea	10-14 Pa
Salida de humos	Ø8 cm
Tubo admisión aire combustión	Ø4 cm
Capacidad del depósito de pellet	24 kg
Consumo pellet (mín/máx)	0,95 - 2 kg/h
Autonomía (mín/máx)	8 - 16,8 h
Potencia eléctrica encendido	330 W
Potencia eléctrica post encendido	30 W
Sección toma de aire exterior	80 cm ²
Dimensión encimera (Ancho/Fondo)	50/21 cm
Dimensiones horno (Ancho/Fondo/Alto)	34/32/20 cm
Dimensiones (Ancho/Fondo/Alto)	60/60/96 cm
Peso	130 kg
Precio	3.065 €

PRECIOS SIN IVA



ECOEOLO INSERTABLE DE AIRE CALIENTE A PELLET DE 8,9 KW



Descripción

El insertable de aire caliente a pellet modelo ECOEOLO se trata de un equipo de elegante diseño con puerta de cristal de color negro o blanca.

La carga de combustible se puede realizar mediante una trampilla (suministrada de serie) que se colocará encima del insertable o bien otra opción es el de extraer el insertable con el equipo totalmente parado y realizar la carga de combustible.

Instalación

Consiste en la instalación del insertable en una pared resistente a su peso, instalación de una chimenea de Ø8cm y una toma de conexión eléctrica monofásica a 230V/50Hz.

Equipamiento de serie

Control digital - 5 niveles de calefacción - Programador horario - Termostato de ambiente - Presostato de seguridad - Termostato de seguridad - Tornillo sin fin - Quemador en acero resistente a altas temperaturas - Sistema de limpieza del quemador - Cajón de cenizas extraíble - Doble cristal vitro cerámico para evitar quemaduras - Ventilador de aire silencioso - Extractor de humos - Resistencia eléctrica de encendido - Cristal frontal en color negro o color blanco - Estructura de montaje con carriles deslizables - Indicador de falta de pellet - Mando a distancia - Etc.

Colores disponibles

Cristal de color negro o blanco

MODELO	ECOEOLO
Potencia nominal (mín/máx)	5,1 - 8,9 kW
Potencia real (mín/máx)	4,6 - 8 kW
Rendimiento (mín/máx)	87,5 - 88%
Temperatura de humos (Pot. mín/máx)	109 - 157 °C
Emisiones de CO (13% O2)	0,042 - 0,011%
Depresión chimenea (mín/máx)	12 Pa
Salida de humos	Ø8 cm
Tipo de combustible	Pellet Ø6 mm
Distancia mín. elementos inflamables	20 cm
Capacidad del depósito de pellet	8 kg
Consumo pellet (mín/máx)	1,10 / 2,10 kg/h
Autonomía (mín/máx)	6 - 11 h
Potencia eléctrica encendido	340W
Potencia eléctrica post encendido	40W
Sección toma de aire exterior	80cm ²
Dimensiones (Ancho/Fondo/Alto)	80/61/56 cm
Peso	144 kg
Precio	2.650 €

PRECIOS SIN IVA



CALEFACCIÓN HASTA **80 M²**
 NIVEL SONORO **36 - 49 DB (A)**
 RENDIMIENTO **88 %.**
 GARANTÍA **2 AÑOS**



ECOVESTA TERMOESTUFA MULTICOMBUSTIBLE 24,1 KW (LIMPIEZA QUEMADOR AUTOMÁTICA)

Descripción

La termo estufa ECOVESTA utiliza combustible granulado (pellet, hueso de aceituna, cáscara de almendra, etc..) para la calefacción centralizada con radiadores o suelo radiante además de proporcionar A.C.S con un acumulador externo.

Su elegante diseño, prestaciones y fácil instalación hacen de las ECOVESTA un producto exclusivo dentro del sector de las termo estufas gracias a su sistema de limpieza del quemador automático que permite utilizar otros combustibles además del pellet.

Instalación

Consiste en la conexión hidráulica de los elementos transmisores de calor, instalación de chimenea de humos según indicaciones del manual de instrucciones y una toma de conexión eléctrica monofásica a 230V/50Hz.

Equipamiento de serie

Control digital - 7 niveles de calefacción - Programador horario - Termostato de ambiente - Presostato de seguridad - Termostato de seguridad - Tornillo sin fin - Quemador en acero inoxidable AISI-310 - intercambiador en posición vertical - sistema de limpieza de intercambiador mediante palanca externa - sistema de rascado del quemador totalmente automático - Amplio cajón de cenizas - Cristal vitro cerámico - Extractor de humos - Resistencia eléctrica de encendido - Vaso de expansión 8 litros - Bomba de circulación - válvula de seguridad de 3 bar -purgador de aire - transductor de presión - Función anti hielo - Etc.

Colores disponibles

Terminación en cerámica de color rojo o crema



CALEFACCIÓN HASTA
APLICACIONES

217M²
RADIADORES -
SUELO RADIANTE - ACS

RENDIMIENTO
GARANTÍA

> 90 %
2 AÑOS

MODELO

ECOVESTA 24

Potencia nominal máxima	24,1 kW
Potencia real (mín/máx)	6,7 - 21,7 kW
Rendimiento	> 90%
Temperatura de humos (Pot. mín/máx)	95 - 144 °C
Depresión mínima chimenea	15 Pa
Salida de humos (estufa - chimenea)	Ø8 cm (Ø12 cm)
Tipo de combustible	Pellet, hueso de aceituna, cáscara de almendra
Distancia mín. elementos inflamables	50 cm
Capacidad del depósito de pellet	50 kg
Consumo pellet (mín/máx)	1,4 / 4,9 kg/h
Autonomía (mín/máx)	10 - 35 h
Potencia eléctrica encendido	350W
Potencia eléctrica post encendido	150W
Ida calefacción	1"
Retorno calefacción	1"
Carga y vaciado instalación	1/2"M
Válvula de descarga seguridad	Tubo 16x22
Conexión a bomba para ACS	1"1/2
Dimensiones (Ancho/Fondo/Alto)	77/74/143 cm
Peso	275 kg
Precio	5.274 €

PRECIOS SIN IVA

ECOQUOS TERMO ESTUFAS A PELLET DE 16,6 A 22,6 KW



Descripción

Las termo estufas de pellet ECOQUOS son utilizadas para la calefacción centralizada mediante radiadores o suelo radiante además de poder proporcionar A.C.S mediante un acumulador externo.

Su elegante diseño, prestaciones y fácil instalación hacen de las ECOQUOS un referente en el mercado actual de termo estufas.

El equipo se entrega con todo el kit hidráulico montado para facilitar la instalación, el modelo ECOQUOS 22 incorpora ventilador de aire caliente.

Instalación

Consiste en la conexión hidráulica a los elementos transmisores de calor, instalación de una chimenea de humos según indicaciones del manual de instrucciones y una toma de conexión eléctrica monofásica a 230V/50Hz.



ECOQUOS 15



ECOQUOS 22

CALEFACCIÓN HASTA
APLICACIONES
RENDIMIENTO
GARANTÍA

154 M² - 210 M²
RADIADORES - SUELO RADIANTE - ACS
95 %
2 AÑOS



Equipamiento de serie

Control digital - 5 niveles de calefacción - Programador horario - Termostato de ambiente - Presostato de seguridad - Termostato de seguridad - Tornillo sin fin - Quemador en acero resistente a altas temperaturas - Sistema de limpieza del quemador - Cajón de cenizas extraíble - Cristal vitro cerámico - Ventilador de aire silencioso (solo modelo ECOAQUOS 22) - Extractor de humos - Resistencia eléctrica de encendido - Vaso de expansión 6 litros - Bomba de circulación - válvula de seguridad de 2,5 bar - Función anti hielo - Función anti bloqueo de la bomba - Etc.

Colores disponibles

Acero en color Antracita, Roja, Plata, Crema: **Incluido en el precio**
 Cerámica color Rojo, Crema, Negro brillante: **Suplemento 219 €**



MODELO	ECOQUOS 15	ECOQUOS 22
Potencia nominal máxima	16,6 kW	22,6 kW
Potencia real (mín/máx)	4,4 - 15,4 kW	4,4 - 21 kW
Rendimiento (mín/máx)	92,1 - 95%	92,5 - 95%
Temperatura de humos (Pot. mín/máx)	71 - 145 °C	71 - 160 °C
Emisiones de CO (13% O2)	0,040 - 0,011%	0,040 - 0,012%
Depresión chimenea (mín/máx)	5-10 Pa	5-10 Pa
Salida de humos (estufa - chimenea)	Ø8 cm (Ø10 cm)	Ø8 cm (Ø10 cm)
Tipo de combustible	Pellet Ø6 mm	Pellet Ø6 mm
Distancia mín. elementos inflamables	10 cm	10 cm
Capacidad del depósito de pellet	26 kg	26 kg
Consumo pellet (mín/máx)	0,9 / 3,40 kg/h	0,9 / 4,90 kg/h
Autonomía (mín/máx)	9 - 32 h	5 - 28 h
Potencia eléctrica encendido	420W	420W
Potencia eléctrica post encendido	120W	120W
Ida calefacción:	3/4" M	3/4" M
Retorno calefacción:	3/4" M	3/4" M
Carga y vaciado instalación:	3/4" M	3/4" M
Dimensiones (Ancho/Fondo/Alto)	55/63/110 cm	55/63/110 cm
Peso	190 kg	190 kg
Precio	3.828 €	4.108 €

PRECIOS SIN IVA





KCB CALDERAS DE PELLET Y COMBUSTIBLE GRANULADO DE 17,8KW A 31,5KW



- EQUIPOS COMPACTOS Y ROBUSTOS
- GESTIÓN TOTALMENTE ELECTRÓNICA
- RENDIMIENTO > 90%
- SISTEMA AUTOMÁTICO LIMPIEZA QUEMADOR
- FACILIDAD DE INSTALACIÓN Y MANTENIMIENTO
- 3 AÑOS DE GARANTÍA CUERPO CALDERA



KCB 16 AUTO.



KCB 24 / 32 AUTO.

Descripción

Las caldera KCB permiten ser instaladas en cualquier tipo de instalación en la que se precise de una caldera para calefacción mediante radiadores, suelo radiante y/o producción de ACS.

La gama está compuesta de 3 modelos con potencias de 17,8kW a 32kW para viviendas de 40m² a los 280m².

Prestaciones y facilidad de instalación

- Sistema de limpieza automática del quemador de acero inoxidable AISI-310 - Sistema de combustión acelerado con alto intercambio térmico - Funcionamiento óptimo incluso con combustibles de baja calidad gracias al sistema de flujostato de aire de combustión (modelo KCB 24 y KCB 32) - Poco mantenimiento gracias a su flujo de gases lentos - Reducción de residuos y mayor estabilidad de combustión - No son necesarios sistemas de limpieza suplementarios - Cámara de precalentamiento del aire de combustión para reducir el tiempo de encendido después de una parada por temperatura del termostato de ambiente - Fácil de desmontar y montar - Racionalización del cableado y sistema hidráulico - Elementos eléctricos conectados con clavijas multipolares para evitar errores de conexión.

Equipamiento de serie

Control digital - 7 niveles de modulación - Programación horaria y semanal - Conector para termostato de ambiente - Presostato de seguridad - Quemador en acero inoxidable AISI-310 - Sistema de limpieza del quemador automático - Termostato de seguridad del depósito de pellet - Tornillo sin fin de alimentación - Tirador externo para la limpieza del haz tubular - Amplio cajón de cenizas - Sensor de presión - Flujostato de aire de combustión (KCB 24 - KCB 32) - Purgador de aire automático - Válvula de seguridad de 3 bar - Bomba de circulación - Vaso de expansión de 8 litros - Preparada para aplicar una bomba para ACS.

Opcionales

Suplemento para aumentar la capacidad del depósito de pellet en +30kg en los modelos KCB 24 y KCB 32 - Control GSM para el encendido y apagado de la caldera via SMS.

Instalación

La instalación, consiste en aplicar una salida de humos Ø125mm mínimo, instalación hidráulica a los elementos transmisores del calor y puesta en marcha del equipo.

ELECTRÓNICA AVANZADA



CAMPO DE MODULACIÓN

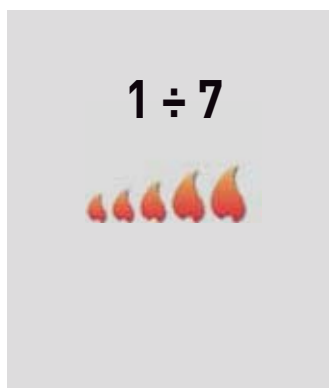

ACCESO FRONTAL DE LIMPIEZA





DETALLES CONSTRUCTIVOS



1. DEPÓSITO PELLET	9. RESPIRADERO
2. ENTRADA DE AIRE	10. PANEL DE CONTROL
3. MOTOR VENTILADOR	11. PUERTA DEL HORNO
4. SALIDA DE HUMOS	12. PUERTA DE LIMPIEZA
5. ASPIRADOR DE HUMOS	13. INSPECCIÓN SUPERIOR E INFERIOR
6. CAJÓN RECOGE CENIZAS	14. MOTOR SINFIN
7. QUEMADOR	15. CONDUCTOS DE HUMO
8. ENTRADA DE PELLET	

CONEXIONES HIDRÁULICAS

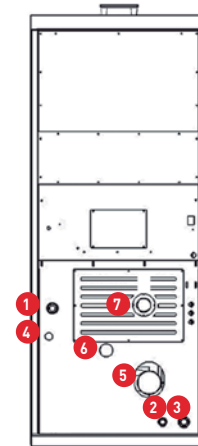

CONEXIONES HIDRÁULICAS	KCB 16	KCB 24 / KCB 32
1 - IDA CALEFACCIÓN	1"	1"
2 - LLENADO -VACIADO CALDERA	1/2"	1/2"
3 - RETORNO CALEFACCIÓN	1"	1"
4 - DESCARGA VÁLVULA SEGURIDAD	16X22	16X22
5 - SALIDA DE HUMOS	Ø80 PASAR A Ø120	Ø80 PASAR A Ø120
7 - TUBO ENTRADA AIRE COMBUSTIÓN	Ø45X48	Ø45X48

MODELO	UNIDAD	KCB 16	KCB 24	KCB 32
Potencia máxima Nominal	kW	17,8	24,1	31,5
Potencia máxima Real	kW	16,0	21,7	28,3
Potencia mínima Nominal	kW	5,7	6,7	9,5
Potencia mínima Real	kW	5,1	5,9	8,5
Rendimiento a potencia Nominal	%	> 90%	> 90%	> 90%
Clase caldera (EN 303-5:2004)		3	3	3
Contenido de agua en caldera	Litros	45	45	42
Pérdida de carga de agua	mm H ₂ O	18	18	18
Temperatura de humos (potencia máxima)	°C	145	144	160
Temperatura de humos (potencia mínima)	°C	90	95	90
Depresión mínima chimenea	Pa	15	15	15
Capacidad depósito combustible	kg	85	50	50
Presión máxima de trabajo	Bar	2,5	2,5	2,5
Consumo pellet (Mín/Máx)	kg/h	1,14/3,56	1,40/4,90	2,00/6,40
Salida de humos recomendada (Mín/Máx)	Ø	120/150	120/150	120/150
Potencia eléctrica (normal / fase de encendido)	W	150/350	150/350	150/350
Dimensiones (Ancho x Fondo x Alto)	mm	582x650x1370	590x700x1495	590x700x1495
Peso en vacío	kg	180	275	280
Precio		4.266 €	5.860 €	6.058 €
Depósito suplementario 30 kg		-	266 €	266 €
Módulo GSM telefónico		450 €	450 €	450 €

PRECIOS SIN IVA



SISTEMA PK1

CALEFACCIÓN + ACS
CON ACUMULADOR EXTERNO

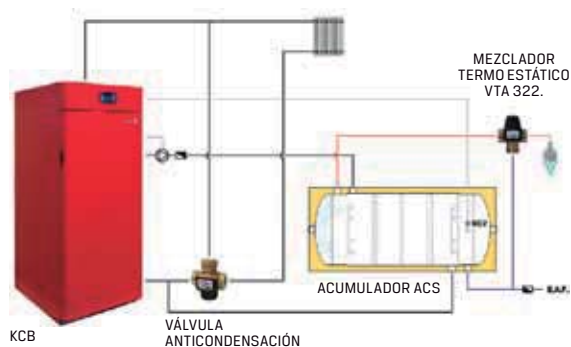

SISTEMA PK2

CALEFACCIÓN + ACS
CON ACUMULADOR PARA KIT SOLAR

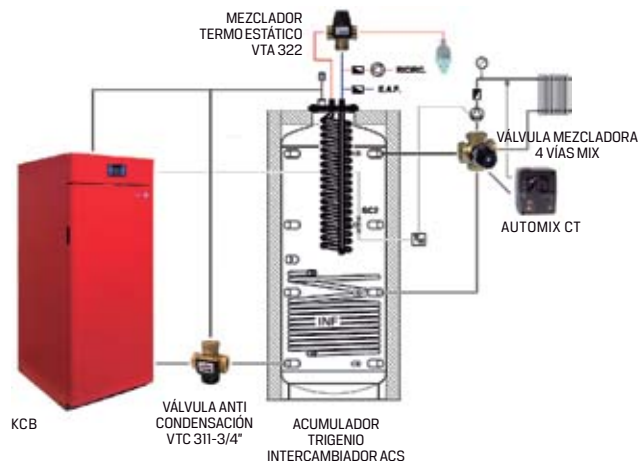

Componentes	PRECIO
Caldera KCB 16 , acumulador ACS de 100 litros, válvula anti condensación ALV3112-3/4", mezclador termo estático VTA 322	5.114 €
Caldera KCB 24 , acumulador ACS de 150 litros, válvula anti condensación ALV3122-1", mezclador termo estático VTA 322	6.798 €
Caldera KCB 32 , acumulador ACS de 150 litros, válvula anti condensación ALV3122-1", mezclador termo estático VTA 322	6.996 €

LOS ESQUEMAS ILUSTRADOS SON PURAMENTE ORIENTATIVOS. PRECIOS SIN IVA.

Componentes	PRECIO
Caldera KCB 16 , válvula anti condensación ALV3112-3/4", acumulador tipo "TRIGENIO 300 S", intercambiador 3,17m ² , pletina perforada, mezclador termo estático VTA322, válvula mezcladora 4 vías MIX 4-1", termo regulación "AUTOMIX CT"	6.761 €
Caldera KCB 24 , válvula anti condensación ALV3112-3/4", acumulador tipo "TRIGENIO 500 S", intercambiador 3,17m ² , pletina perforada, mezclador termo estático VTA322, válvula mezcladora 4 vías MIX 4-1", termo regulación "AUTOMIX CT"	8.555 €
Caldera KCB 32 , válvula anti condensación ALV3122-1", acumulador tipo "TRIGENIO 500 S", intercambiador 3,17m ² , pletina perforada, mezclador termo estático VTA322, válvula mezcladora 4 vías MIX 4-1", termo regulación "AUTOMIX CT"	8.777 €

LOS ESQUEMAS ILUSTRADOS SON PURAMENTE ORIENTATIVOS. PRECIOS SIN IVA.



COMBI FIRE 2 CALDERAS DE BIOMASA GRANULADA (PELLET, CÁSCARA, HUESOS ACEITUNA)



- EQUIPOS ROBUSTOS Y DURADEROS
- GESTIÓN TOTALMENTE ELECTRÓNICA
- RENDIMIENTO > 90%
- FUNCIONAMIENTO A PELLET, CÁSCARA, HUESO ACEITUNA..
- SISTEMA DE LIMPIEZA TOTALMENTE AUTOMÁTICA
- GRAN CONTENIDO DE AGUA EN CALDERA
- 3 AÑOS DE GARANTÍA CUERPO CALDERA

Descripción

Las calderas de biomasa granulada COMBI FIRE son el resultado de la experiencia de más de 20 años en calderas con funcionamiento a pellet.

Su elevado rendimiento, facilidad de uso y su robusta construcción, hacen de las COMBI FIRE 2 un referente en el mercado con más de 5.000 unidades en pleno funcionamiento a nivel europeo.

Detalles técnicos a destacar

- Potencias reales de 25, 30 y 45 kW. - Rendimiento de combustión del 90%. - Funcionamiento a pellet, cáscara de almendra y hueso de aceituna. - Contenido de agua en caldera de 150 y 200 litros evitando de esta forma la instalación de acumulador de inercia a excepción de sistemas de calefacción a baja temperatura. - Cuerpo de caldera fabricado en acero de 6 mm de espesor. - Quemador de aire insuflado con parrilla en acero inoxidable AISI-310. - Control electrónico encargado de efectuar todas las funciones de la caldera. - Intercambiador en posición vertical con sistema de limpieza externo. - Amplio hogar en el que se depositan las cenizas originadas por la combustión. - Salida de humos superior o posterior. - Posibilidad de aplicar sistemas de limpieza automática (extracción de cenizas, limpieza del haz tubular y quemador). - Suministro con depósito de pellet de 260kg o con tornillos sin fin de 1,5m o 2,8m para aplicar a silos de lona o obra.

DETALLES CONSTRUCTIVOS



Quemador de pellet de llama horizontal

Quemador diseñado para la combustión de todo tipo de biomasa granulada. Su cabeza de combustión fabricada en acero inoxidable AISI-310 garantiza su integridad durante muchos años.

Preparado para aplicar sistema de limpieza automática



Cuerpo caldera y hogar de combustión

El cuerpo de caldera y hogar de combustión están fabricados en aceros especiales de 6 mm de espesor para garantizar un largo funcionamiento de nuestro equipo de calefacción. Todas las partes expuestas a altas temperaturas disponen de aislamiento refractario.



Sistema de limpieza automática

Las calderas incorporan de serie sistemas de limpieza manual pero existen kits para realizar una limpieza totalmente automática (extracción de cenizas, limpieza de intercambiador y limpieza de parrilla quemador).



CALDERA COMBIFIRE 2 CON TORNILLO SIN FIN PARA CONECTAR A SILO DE LONA O DE OBRA.

Kit de limpieza automática PB 28/35/50

Kit de limpieza automática compuesto por: Sistema de extracción de ceniza con contenedor metálico, limpieza del haz tubular por moto reductor y sistema por aire comprimido de la parrilla del quemador. (No incluye el compresor).



CALDERA CON SISTEMA DE EXTRACCIÓN DE CENIZAS Y HAZ TUBULAR



MEDIDAS GENERALES

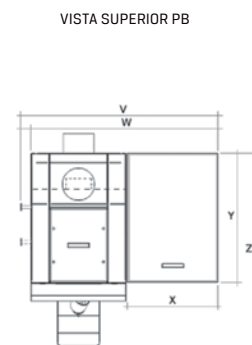
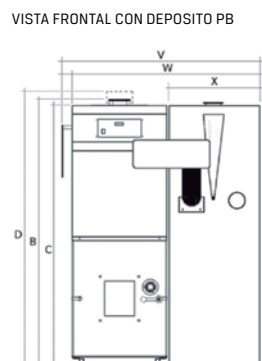
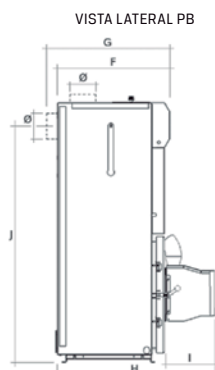

MODELO	A	B	C	D	E	F	G	H	I	J	V	W	X	Y	Z	Ø
PB 28	542	1532	1496	1569	602	644	706	899	290	1360	1205	1145	603	740	1030	150
PB 35 / PB 50	542	1532	1496	1619	602	842	955	1100	290	1356	1205	1145	603	740	1030	180

CONEXIONES HIDRÁULICAS

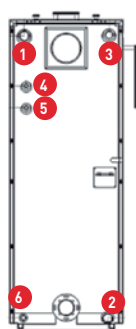

VISTA POSTERIOR PB

POS.	DESCRIPCIÓN CONEXIÓN	PB 28	PB 35/ PB 50
1	IDA CALEFACCIÓN	1" 1/4	1" 1/2
2	RETORNO CALEFACCIÓN	1" 1/4	1" 1/2
3	VASO DE EXPANSIÓN	1"	1"
4	SALIDA INTERCAMBIADOR SEGURIDAD	1/2"	1/2"
5	ENTRADA INTERCAMBIADOR SEGURIDAD	1/2"	1/2"
6	DRENAJE	1/2"	1/2"

MODELO		PB 28	PB 35	PB 50
Potencia térmica nominal	kW	28	34	50
Potencia térmica real	kW	25	30	45
Rendimiento útil medio	%	90,4	90,2	90,1
Depresión necesaria chimenea	Pa	15	20	20
Diámetro salida de humos	mm	150	180	180
Contenido de agua en caldera	Litros	150	200	200
Pérdida de carga lado agua	mm H ₂ O	18	20	20
Presión máxima de trabajo	Bar	2,5	2,5	2,5
Potencia máxima al encendido	kW	0,65	0,65	0,65
Potencia eléctrica en funcionamiento	kW	0,3	0,3	0,3
Temperatura de trabajo	°C	60-90	60-90	60-90
Temperatura mínima de retorno	°C	55	55	55
Diámetro del pellet	mm	6 / 8	6/8	6/8
Peso en vacío	kg	358	450	450
Precio con depósito 260kg		7.939 €	9.435 €	10.020 €
Precio con sin fin 1,5m (sin depósito)		7.588 €	9.084 €	9.667 €
Precio con sin fin 2,8m (sin depósito)		7.756 €	9.252 €	9.834 €
Kit extracción cenizas		994 €	1.028 €	1.028 €
Kit limpieza intercambiador		402 €	402 €	402 €
Contenedor recoge cenizas		344 €	344 €	344 €
Kit válvula limpieza quemador		192 €	192 €	192 €

PRECIOS SIN IVA

COMBUSTIBLE UTILIZADO DURANTE LAS PRUEBAS: PELLETS DE LEÑA DE 6 MM DIN PLUS (8% HUMEDAD - P.C.I 17.640 KJ/KG)



SISTEMA PC1

CALEFACCIÓN + ACS
CON ACUMULADOR EXTERNO

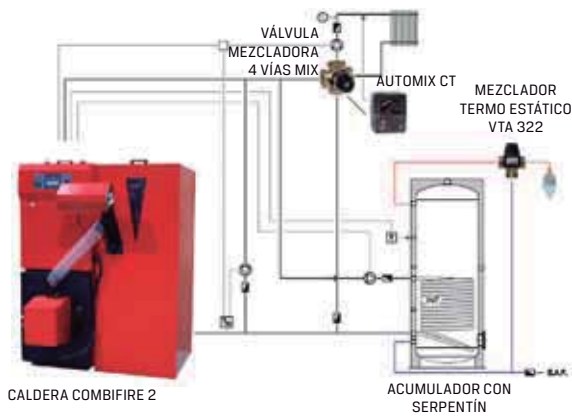

SISTEMA PC2

CALEFACCIÓN + ACS CON
ACUMULADOR PARA KIT SOLAR

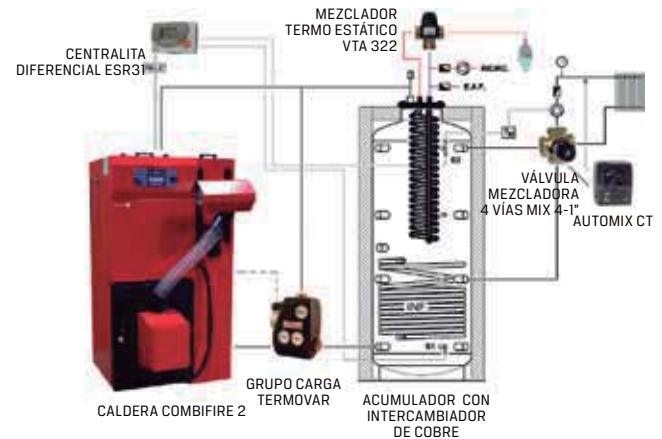

Componentes	PRECIO
Caldera PB28/400 , acumulador ACS de 200 litros "FAR 200-R", mezclador termo estático VTA 322, válvula mezcladora de 4 vías MIX 4-1", termo regulación "AUTOMIX CT"	9.558 €
Caldera PB35/400 , acumulador ACS de 300 litros "FAR 300-R", mezclador termo estático VTA 322, válvula mezcladora de 4 vías MIX 4-1", termo regulación "AUTOMIX CT"	11.269 €
Caldera PB50/400 , acumulador ACS de 400 litros "FAR 400-R", mezclador termo estático VTA 322, válvula mezcladora de 4 vías MIX 4-1"1/4, termo regulación "AUTOMIX CT"	12.111 €

LOS ESQUEMAS ILUSTRADOS SON PURAMENTE ORIENTATIVOS. PRECIOS SIN IVA.

Componentes	PRECIO
Caldera PB28/400 , centralita diferencial "ESR 31-R", grupo de carga TERMOVAR LK810, acumulador "TRIGENIO 800S", intercambiador 3,17m ² , pletina perforada, mezclador termo estático VTA 322, válvula mezcladora de 4 vías MIX 4-1", termo regulación "AUTOMIX CT"	11.524 €
Caldera PB35/400 , centralita diferencial "ESR 31-R", grupo de carga TERMOVAR LK810, acumulador "TRIGENIO 1000S", intercambiador 4,54m ² , pletina perforada, mezclador termo estático VTA 322, válvula mezcladora de 4 vías MIX 4-1", termo regulación "AUTOMIX CT"	13.504 €
Caldera PB50/400 , centralita diferencial "ESR 31-R", grupo de carga TERMOVAR LK810, acumulador "TRIGENIO 1500S", intercambiador 4,54m ² , pletina perforada, mezclador termo estático VTA 322, válvula mezcladora de 4 vías MIX 4-1"1/4, termo regulación "AUTOMIX CT"	14.687 €

LOS ESQUEMAS ILUSTRADOS SON PURAMENTE ORIENTATIVOS. PRECIOS SIN IVA.



SISTEMA PC4

DOS CALDERAS EN CASCA
CON ACUMUADOR DE INERCIA

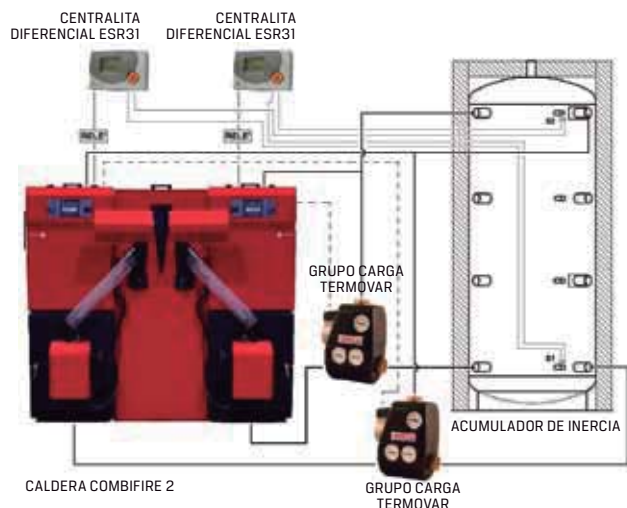

Componentes	PRECIO
CBC 70/400/13 20kW a 60kW potencia real Dos calderas PB 35, 2 quemadores con tornillo sin fin de 1,36m, depósito de combustible de 260kg de capacidad, dos controles diferenciales de temperatura ESR31-R, dos grupos de carga TERMOVAR LK810, un acumulador de 1.000 litros de capacidad	20.961 €
CBC 100/400/13 30kW a 90kW potencia real Dos calderas PB 35, 2 quemadores con tornillo sin fin de 1,36m, depósito de combustible de 260kg de capacidad, dos controles diferenciales de temperatura ESR31-R, dos grupos de carga TERMOVAR LK810, un acumulador de 1.500 litros de capacidad	22.631 €

LOS ESQUEMAS ILUSTRADOS SON PURAMENTE ORIENTATIVOS. PRECIOS SIN IVA.

**GASELLE HI-TECH COMBI** CALDERAS MIXTAS LEÑA Y BIOMASA GRANULADA

- EQUIPOS ROBUSTOS Y DURADEROS
- GESTIÓN TOTALMENTE ELECTRÓNICA
- RENDIMIENTO DE HASTA EL 92%
- 1 CARGA DE LEÑA = 8 HORAS DE CALEFACCIÓN
- FUNCIONAMIENTO AUTOMÁTICO A PELLET
- 3 AÑOS DE GARANTÍA CUERPO CALDERA

Descripción

Las nuevas calderas de leña HI-TECH combinan el alto rendimiento de la combustión a leña con el sistema de llama invertida con gasificación aspirada y la comodidad de funcionamiento totalmente automático con el quemador de combustible granulado como por ejemplo el pellet, cáscara de almendra o hueso de aceituna.

Principales características

- Potencias de 24 a 90 kW - Tres modalidades de funcionamiento (leña / pellet / mixta leña y pellet) - Rendimientos de combustión a leña del 92%. - Rendimiento de combustión a pellet del 92,7%. - Conformes a la CLASE 3 EN 303/5:2004 - Hogar de combustión a leña en cerámica para alta temperatura - Gran volumen de carga de leña (hasta 42kg) para una gran autonomía de funcionamiento y menor frecuencia de carga. - Motor de aspiración modulante, potente y muy silencioso. - Cómodo acceso a la extracción de ceniza. - Intercambiador de calor con retenedores de calor que facilitan enormemente la limpieza. - Centralita electrónica simple e intuitiva que se encarga de realizar todas las funciones de la caldera. - Todas las puertas son reversibles permitiendo una facilidad de ubicación. - Intercambiador de seguridad de serie en todos los modelos - Quemador de combustible granulado de llama horizontal, modulante y con parrilla fabricada en acero inoxidable AISI-310. - Suministro con depósito de combustible de 150, 200 o 400 litros o para poder aplicar a silos de mayor autonomía.

Control electrónico de 3 funciones

El control electrónico incorporado en la caldera nos permite hacer funcionar el equipo en tres modalidades:

Leña, Pellet o Mixta leña/pellet

Sólo leña

Se activan todas las funciones de combustión a llama invertida y gasificación aspirada.

El ventilador en aspiración garantiza la justa depresión en la cámara combustión y entrada de aire de combustión.

La caldera funciona de forma constante hasta terminar toda la carga completa de leña trasladando toda la energía producida en un acumulador de inercia correctamente dimensionado. Al finalizar el ciclo de combustión o al alcanzar la temperatura prefijada en el acumulador entra en estado stand-by.

Sólo pellet

El control digital ordena el arranque exclusivo del quemador de pellet realizando todas sus fases de funcionamiento.

Dos sensores de temperatura colocados en la parte alta y baja del acumulador ordenan el encendido y apagado del quemador de pellet.

Mixta leña / pellet

En este tipo de funcionamiento se arranca la caldera a leña y una vez finalizada la carga completa y ante una necesidad de calor en el acumulador de inercia arranca de forma automática el quemador de pellet. Este sistema es muy práctico ya que aprovechamos la economía de la leña y la comodidad del funcionamiento automático a pellet o combustible granulado.

ATENCIÓN: Todas las calderas deben funcionar con acumulador de inercia para validar la garantía.

ALGUNOS DETALLES CONSTRUCTIVOS

A LA CALDERA SE LE PUEDE APLICAR UN SILO DE LONA O DE OBRA.



CALDERA COMPLETA CON DEPÓSITO (EL DEPÓSITO SE SUMINISTRA DESMONTADO)



DOS HOGARES DE COMBUSTIÓN CON PUERTAS INTERCAMBIABLES A MANO DERECHA O IZQUIERDA.



SISTEMA DE LIMPIEZA DEL INTERCAMBIADOR EXTERIOR CON LEVA EXTERIOR.



DIMENSIONES GENERALES

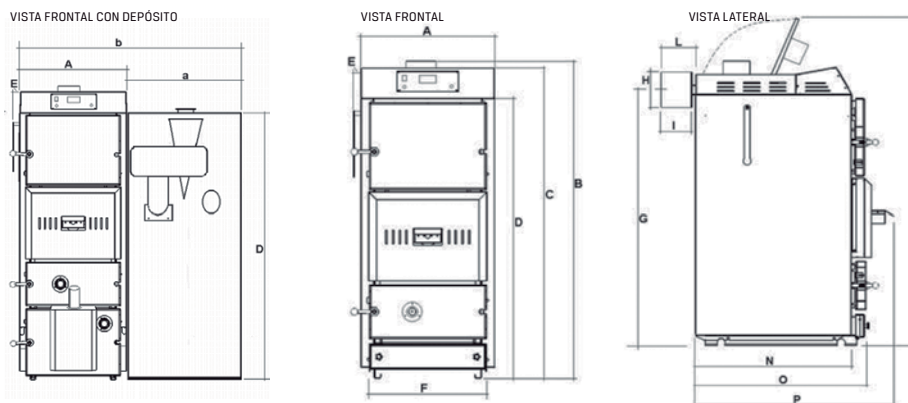

	A	a	B	b	C	D	E	F	G	H	I	L	M	N	O	P
GLUP 24HTLP	525	295	1235	820	1210	1070	69	525	1094	145	75	98	1520	746	820	920
GLUP 29HTLP	600	600	1668	1200	1636	1500	31	525	1523	175	75	98	1903	784	850	1126
GLUP 38HTLP	600	600	1668	1200	1636	1500	31	525	1523	175	75	98	1903	784	850	1126
GLUP 58HTLP	760	600	1673	1360	1637	1500	36	685	1520	194	75	86	1956	870	972	1227
GLUP 82HTLP	760	600	1673	1360	1637	1500	36	685	1520	194	75	86	1956	870	972	1227

MODELO	UNIDADES	GLUP 24 HTLP	GLUP 29 HTLP	GLUP 38 HTLP	GLUP 58 HTLP	GLUP 82 HTLP
Potencia térmica nominal/real (leña)	kW	26,4 / 24,0	31,3 / 28,8	41,8 / 38,1	61,4 / 54,0	90,3 / 78,9
Potencia térmica nominal/real (pellet)	kW	20,0 / 18,0	26,6 / 24,7	26,6 / 24,7	35,0 / 30,8	46,0 / 40,5
Rendimiento útil medio (leña/pellet)	%	90,2 / 90,4	92,0 / 92,7	91,3 / 92,7	87,9 / 88,0	87,3 / 88,0
Temperatura salida de humos (leña/pellet)	°C	160 / 154	152 / 149	165 / 149	175 / 170	180 / 175
Presión máxima de trabajo	Bar	3	3	3	3	3
Pérdida de carga lado agua	mm.c.a	18	20	20	20	20
Contenido de agua en caldera	Litros	58	108	108	126	126
Depresión chimenea	Pa	15	15	15	15	15
Diámetro salida de humos	mm	145	175	175	195	195
Máxima longitud de leña	mm	500	500	500	500	500
Volumen hogar de combustión a leña	litros	96	112	112	181	181
Boca de carga leña	mm	350x250	350x250	350x250	570x250	570x250
Tensión eléctrica		230V/I/50Hz	230V/I/50Hz	230V/I/50Hz	230V/I/50Hz	230V/I/50Hz
Consumo eléctrico máximo a leña	W	80	80	80	80	190
Consumo eléctrico máximo a pellet	W	650	650	650	650	650
Consumo eléctrico medio a pellet	W	140	140	140	140	140
Acumulador de inercia recomendado	litros	1.000	1.500	2.000	2.500	3.000

GASELLE HI-TECH COMBI Completa con depósito de pellet de 100 kg

MODELO	Precio
GLUP 24 HT LP/150	8.370 €

GASELLE HI-TECH COMBI Completa con depósito de pellet de 260kg

MODELO	Precio
GLUP 29 HT LP/400	10.293 €
GLUP 38 HT LP/400	10.429 €
GLUP 58 HT LP/400	13.380 €
GLUP 82 HT LP/400	14.128 €

GASELLE HI-TECH COMBI Completa con sin fin de de 1,5m

MODELO	Precio
GLUP 24 HT LP V 1,5	8.158 €
GLUP 29 HT LP V 1,5	9.942 €
GLUP 38 HT LP V 1,5	10.078 €
GLUP 58 HT LP V 1,5	13.027 €
GLUP 82 HT LP V 1,5	13.775 €
Kit válvula limpieza quemador	192 €

PRECIOS SIN IVA



SISTEMA LP1

SÓLO CALEFACCIÓN

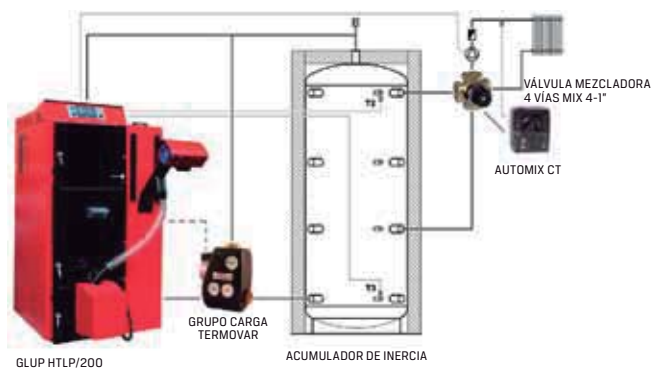

SISTEMA LP2

CALEFACCIÓN + ACS

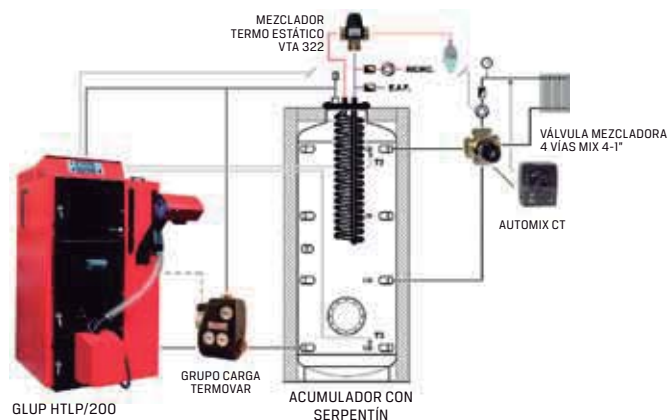

Componentes	PRECIO
Caldera GLUP 24 HT/150 , acumulador de inercia GEA 1000, grupo de carga TERMOVAR LK810, válvula mezcladora de 4 vías MIX 4-1", termo regulación "AUTOMIX CT", válvula de descarga térmica STS 20	10.703 €
Caldera GLUP 29 HT/400 , acumulador de inercia GEA 1500, grupo de carga TERMOVAR LK810, válvula mezcladora de 4 vías MIX 4-1", termo regulación "AUTOMIX CT", válvula de descarga térmica STS 20	13.126 €
Caldera GLUP 38 HT/400 , acumulador de inercia GEA 2000, grupo de carga TERMOVAR LK810, válvula mezcladora de 4 vías MIX 4-1"1/4, termo regulación "AUTOMIX CT", válvula de descarga térmica STS 20	13.708 €
Caldera GLUP 58 HT/400 , acumulador de inercia GEA 2500, grupo de carga TERMOVAR LK810, válvula mezcladora de 4 vías MIX 4-2", termo regulación "AUTOMIX CT", válvula de descarga térmica STS 20	17.048 €
Caldera GLUP 82 HT/400 , acumulador de inercia GEA 3000, válvulas 61°C 2", válvula mezcladora de 4 vías MIX 4-2", termo regulación "AUTOMIX CT", válvula de descarga térmica STS 20	17.930 €

LOS ESQUEMAS ILUSTRADOS SON PURAMENTE ORIENTATIVOS. PRECIOS SIN IVA.

Componentes	PRECIO
Caldera GLUP 24 HT/150 , acumulador TRIGENIO 1000F, pletina perforada, intercambiador 3,17m ² , grupo de carga TERMOVAR LK810, válvula mezcladora de 4 vías MIX 4-1", regulador termo estático VTA 322, termo "AUTOMIX CT", válvula de descarga térmica STS 20	11.977 €
Caldera GLUP 29 HT/400 , acumulador TRIGENIO 1500F, pletina perforada, intercambiador 4,54m ² , grupo de carga TERMOVAR LK810, válvula mezcladora de 4 vías MIX 4-1", regulador termo estático VTA 322, termo regulación "AUTOMIX CT", válvula de descarga térmica STS 20	14.638 €
Caldera GLUP 38 HT/400 , acumulador TRIGENIO 2000F, pletina perforada, intercambiador 4,54m ² , grupo de carga TERMOVAR LK810, válvula mezcladora de 4 vías MIX 4-1"1/4, regulador termo estático VTA 322, termo regulación "AUTOMIX CT", válvula de descarga térmica STS 20	15.288 €
Caldera GLUP 58 HT/400 , acumulador TRIGENIO 2500F, pletina perforada, intercambiador 4,54m ² , grupo de carga TERMOVAR LK810, válvula mezcladora de 4 vías MIX 4-2", regulador termo estático VTA 322, termo regulación "AUTOMIX CT", válvula de descarga térmica STS 20	18.636 €
Caldera GLUP 82 HT/400 , acumulador TURBOGENIO 3000F, válvulas 61°C 2", válvula mezcladora de 4 vías MIX 4-2", regulador termo estático VTA 322, termo regulación "AUTOMIX CT", válvula de descarga térmica STS 20	21.744 €

LOS ESQUEMAS ILUSTRADOS SON PURAMENTE ORIENTATIVOS. PRECIOS SIN IVA.



MPL CALDERA DE PELLET CON POSIBILIDAD DE FUNCIONAR A LEÑA

NOVEDAD



- EQUIPOS ROBUSTOS Y DURADEROS
- RENDIMIENTO > 88,5%
- INTERCAMBIADOR DE SEGURIDAD
- REGULADOR DE TEMPERATURA
- ENTRADA DE AIRE DE COMBUSTIÓN TRASERA
- 3 AÑOS DE GARANTÍA CUERPO CALDERA

Descripción

La nueva gama de caldera de pellet y combustibles granulados MPL se trata de un nuevo concepto de caldera automática a pellet con posibilidad de utilizar leña en el caso que dispongamos de ella y deseemos aprovecharla para la caldera.

El funcionamiento a pellet es totalmente automático con su control electrónico y elementos de seguridad y control.

La caldera incorpora una entrada de aire de combustión accionado por un regulador termo estático, en dicha entrada de aire se localiza un micro interruptor encargado de parar el quemador de pellet si detecta que la puerta está abierta, la caldera entiende que se desea utilizar leña.

Para obtener un funcionamiento a pellet y leña se debe adquirir el KIT PARA FUNCIONAMIENTO A LEÑA que incluye una puerta ciega que debe ser colocada donde se encuentra el quemador (pueden quedar ambas puertas montadas una cerrada y la otra abierta), para el funcionamiento a leña se debe abrir la entrada de aire de combustión accionada por el regulador termo estático.

La caldera se suministra con depósito de pellet de 260kg (sin depósito consultar precio).

El modelo MPL PRED. está compuesta de la caldera base a leña + puerta para aplicar un quemador de pellet (para completar el funcionamiento a pellet se precisa de un quemador de pellet con su correspondiente control digital, tornillo sin fin y depósito de combustible).



PUERTA SUPERIOR DE ACCESO PARA LA CARGA DE LEÑA.

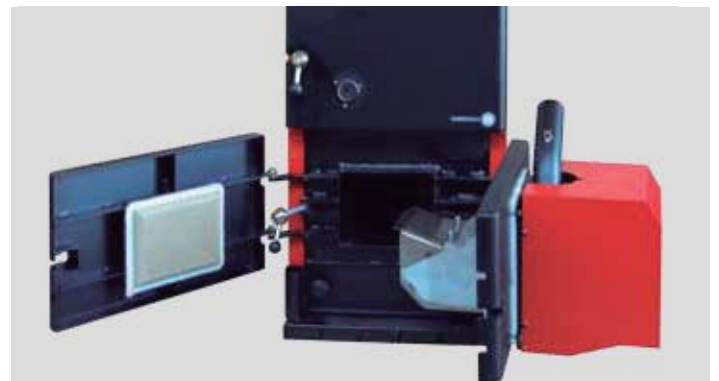

EJEMPLO DE CALDERA CON FUNCIONAMIENTO A PELLET Y A LEÑA CON DOBLE PUERTA.

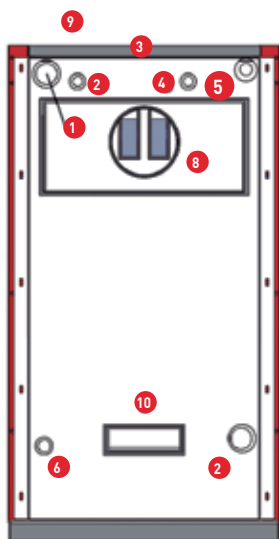

Nº DESCRIPCIÓN	CONEXIÓN
1 - IDA CALEFACCIÓN	Ø1" 1/4
2 - ENTRADA SEGURIDAD TÉRMICA	Ø1/2"
3 - PORTA SONDA VÁLVULA SEGURIDAD	Ø1/2"
4 - SALIDA SEGURIDAD TÉRMICA	Ø1/2"
5 - CONEXIÓN VASO EXPANSIÓN	Ø1"
6 - DESCARGA	Ø1/2"
7 - RETORNO CALEFACCIÓN	1" 1/4
8 - TUBO SALIDA DE HUMOS	145 (ML30) 175 (ML50)
9 - CONEXIÓN REGULADOR TERMO ESTÁTICO CON CADENA	3/4"
10 - PASO DE ENTRADA AIRE COMBUSTIÓN -	

MODELO	UNIDAD	MPL30
Potencia máxima en el hogar a pellet	kW	28,0
Potencia térmica real a pellet	kW	24,0
Potencia máxima en el hogar a leña	kW	34,0
Potencia térmica real a leña	kW	28,0
Potencia aconsejada para caldera a leña	kW	24,0
Rendimiento térmico a pellet	%	88,5%
Rendimiento térmico a leña	%	82,4%
Longitud mínima de la leña	mm	330
Longitud máxima de la leña	mm	400
Volumen del hogar de leña	litros	60
Boca de carga (Ancho/Alto)	mm	350x250
Depresión mínima chimenea	Pa	15
Diámetro salida de humos	mm	Ø175
Temperatura salida de humos (Mín/Máx)	°C	130-250
Máxima presión hídrica admisible	Bar	2,0
Pérdida de carga lado agua	mmH2O	12
Cantidad de agua en caldera	litros	58
Peso en vacío	kg	250
Campo de regulación	°C	60-90
Temperatura mínima de retorno	°C	60
Dimensiones, sin contenedor de pellet (Ancho/Fondo/Alto)	mm	545/1350/1265mm
MPL 30/400 Caldera pellet + control digital + quemador + sinfín + puerta pellet + depósito 260kg		6.427 €
KIT LEÑA MPL Puerta ciega + regulador termostático + parrilla hogar		340 €
MPL 30 PRED. Caldera leña + puerta para quemador de pellet		2.326 €

PRECIOS SIN IVA



ML CALDERAS DE LEÑA TRADICIONALES



- EQUIPOS ROBUSTOS Y DURADEROS
- RENDIMIENTO > 82%
- INTERCAMBIADOR DE SEGURIDAD
- REGULADOR DE TEMPERATURA
- ENTRADA DE AIRE DE COMBUSTIÓN TRASERA
- 3 AÑOS DE GARANTÍA CUERPO CALDERA

Descripción

La nueva gama de calderas a leña tradicionales ML son fruto de la experiencia adquirida durante más de 50 años, sus principales características que podemos destacar son:

Prestaciones y facilidad de instalación

Diseño moderno y robusto. - Rendimientos superiores al 82%. - Capacidad del hogar para troncos de 40 cm (ML30) y 60 cm (ML50). - Caldera interior fabricada en acero de 6 mm de espesor asegurando una larga vida de funcionamiento. - Intercambiador tubular diseñado para hacer pasar los gases de combustión lentamente para obtener el máximo rendimiento y facilitar las tareas de limpieza y mantenimiento. - Toma de aire de combustión primario posterior para obtener una perfecta combustión. - Intercambiador de seguridad térmica. - Termómetro de temperatura caldera. - Regulador termo estático para regular la temperatura. - Amplio cajón de cenizas extraíble. - Panelado exterior totalmente aislado para evitar pérdidas de calor. - Puerta frontal con juntas de aislamiento y refractario de gran espesor.



ML CON PUERTA DE CARGA ABIERTA EN LA QUE SE PUEDE OBSERVAR PERFECTAMENTE EL TIPO DE AISLAMIENTO TÉRMICO Y NERVADO DE LA PUERTA.



FRONTAL SUPERIOR EN QUE SE OBSERVA EL TERMÓMETRO DE CALDERA Y PASO DE HUMOS DE GRAN PASO PARA FACILITAR LAS TAREAS DE LIMPIEZA Y MANTENIMIENTO.

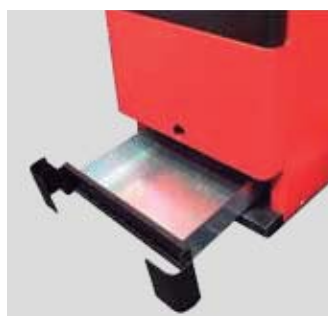

CAJÓN DE CENIZAS DE GRAN CAPACIDAD TOTALMENTE EXTRAÍBLE.



REGULADOR TERMO ESTÁTICO QUE ACTÚA SOBRE LA TOMA DE AIRE POSTERIOR PARA REGULAR LA TEMPERATURA DE LA CALDERA.

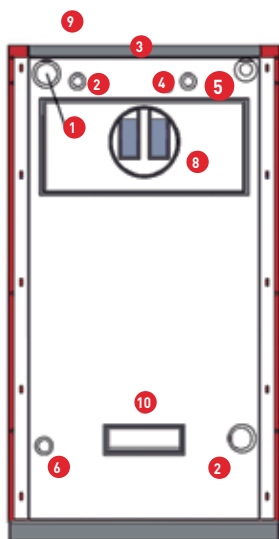

Nº DESCRIPCIÓN	CONEXIÓN
1 - IDA CALEFACCIÓN	Ø1" 1/4
2 - ENTRADA SEGURIDAD TÉRMICA	Ø1/2"
3 - PORTA Sonda VÁLVULA SEGURIDAD	Ø1/2"
4 - SALIDA SEGURIDAD TÉRMICA	Ø1/2"
5 - CONEXIÓN VASO EXPANSIÓN	Ø1"
6 - DESCARGA	Ø1/2"
7 - RETORNO CALEFACCIÓN	1" 1/4
8 - TUBO SALIDA DE HUMOS	145 (ML30) 175 (ML50)
9 - CONEXIÓN REGULADOR TERMO ESTÁTICO CON CADENA	3/4"
10 - PASO DE ENTRADA AIRE COMBUSTIÓN -	

MODELO	UNIDAD	ML 30	ML 50
Potencia máxima en el hogar	kW	34	58
Potencia máxima real	kW	24	40
Potencia térmica mínima	kW	10	14
Rendimiento medio leña	%	82,4	82
Clase caldera (EN303-5)	-	2	2
Combustible recomendado	Leña con un grado humedad máximo del 15%		
Longitud mínima leña	mm	330	500
Longitud máxima leña	mm	400	600
Volumen hogar combustión	Litros	62	98
Tiempo de combustión	Horas	2	2
Boca de carga leña	mm	355x255	355x255
Acumulador de inercia recomendado	Litros	800	800
Depresión chimenea	Pa	15	15
Salida de humos	Ø	145	175
Temperatura Salida de humos mín/máx	°C	130-250	130-250
Contenido medio de humos	g/seg	21,7	30,4
Presión máxima de trabajo	Bar	2	2
Pérdida de carga lado agua	mm.c.a	12	13
Contenido de agua en caldera	Litros	58	72
Campo de regulación	°C	60-90	60-90
Temperatura mínima de retorno	°C	60	60
Presión máx. intercambiador seguridad	Bar	3	3
Dimensiones (Ancho/Fondo/Alto)	mm	535/825/1115	535/1075/1115
Peso en vacío	Kg	195	245
Precio		2.104 €	2.904 €

PRECIOS SIN IVA



GASELLE HI TECH CALDERAS A LEÑA DE LLAMA INVERTIDA Y GASIFICACIÓN ASPIRADA



- EQUIPOS ROBUSTOS Y DURADEROS.
- RENDIMIENTOS DE HASTA EL 92%
- GESTIÓN TOTALMENTE ELECTRÓNICA.
- 8 HORAS DE CALEFACCIÓN CON UNA SOLA CARGA DE LEÑA.
- POSIBILIDAD DE APLICAR QUEMADOR AUTOMÁTICO (HT PRED.)
- 2 AÑOS DE GARANTÍA.

Descripción

Las calderas de leña HI TECH son una evolución tecnológica de las tradicionales calderas de leña ofreciendo un rendimiento, nivel de uso y confort mucho más elevado.

Las principales características a destacar son

- Rendimiento de combustión del orden del 92%.
- Bajas emisiones de CO conforme a la CLASE 3 de EN303/5:2004.
- Hogar de gasificación fabricado en cerámica.
- Caldera interior fabricada en acero de hasta 8 mm de espesor.
- Amplio hogar de carga para obtener autonomía de calefacción de hasta 8 horas con una sola carga.
- Intercambiador en posición vertical con sistema de limpieza con accionamiento exterior.
- Aspirador de humos con motor de rotor externo con regulación 0 - 100 %.
- Acceso frontal a todas las partes de limpieza de cenizas.
- Gestión con control electrónico de la caldera y elementos externos.
- Puertas de carga reversible a mano izquierda o derecha.
- Panelado exterior totalmente aislado.
- Intercambiador de seguridad para evitar la ebullición.
- Posibilidad de suministro de la caldera preparada para aplicar un futuro quemador de pellet totalmente automático (versiones pred.).

DETALLES CONSTRUCTIVOS



- 1 - EXTRACTOR DE GASES DE COMBUSTIÓN
- 2 - CONTROL ELECTRÓNICO DE LA CALDERA
- 3 - PUERTA DE CARGA AISLADA TÉRMICAMENTE
- 4 - REGULADOR DE AIRE PRIMARIO CON ELECTROIMÁN
- 5 - PUERTA DE INSPECCIÓN Y EXTRACCIÓN DE CENIZA
- 6 - CIERRE DE PUERTAS SUPERIOR E INFERIOR
- 7 - ACCIONAMIENTO PARA LIMPIEZA DEL INTERCAMBIADOR
- 8 - ACOPLAMIENTO CHIMENEA DE SALIDA DE HUMOS
- 9 - PANEL EXTERIOR AISLADO TÉRMICAMENTE



SISTEMA DE LIMPIEZA EXTERIOR DEL INTERCAMBIADOR DE HAZ TUBULAR EN POSICIÓN VERTICAL.



POSIBILIDAD DE APLICAR UN QUEMADOR AUTOMÁTICO EN LA VERSIÓN HI TECH PRED.



CONEXIONES HIDRÁULICAS

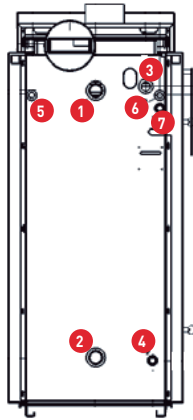

Nº DESCRIPCIÓN	GLUP-24/29/38-HT	GLUP-58/82-HT
1 - IDA CALEFACCIÓN	Ø1" 1/4	Ø2"
2 - RETORNO CALEFACCIÓN	Ø1" 1/4	Ø2"
3 - CONEXIÓN VASO EXPANSIÓN	Ø1"	Ø1"
4 - DESCARGA	Ø1/2"	Ø1/2"
5 - SALIDA SEGURIDAD TÉRMICA	Ø1/2"	Ø1/2"
6 - ENTRADA SEGURIDAD TÉRMICA	Ø1/2"	Ø1/2"
7 - PORTA Sonda VÁLVULA SEGURIDAD	Ø1/2"	Ø1/2"

MODELO	UNIDADES	GLUP24HT	GLUP29HT	GLUP38HT	GLUP58HT	GLUP82HT
Potencia nominal	kW	26,4	31,3	41,8	61,4	90,3
Potencia real	kW	24	28,8	38,1	54	78,9
Rendimiento	%	90,2	92	91,3	87,9	87,3
Temperatura humos	°C	160	152	165	175	180
Presión máxima admisible	Bar	3	3	3	3	3
Pérdida de carga lado agua	mm.c.a	18	20	20	20	20
Cantidad de agua en caldera	Litros	58	93	93	110	110
Depresión necesaria chimenea	Pa	15	15	15	15	15
Salida de humos	Ø	145	175	175	195	195
Longitud máxima de leña	mm	500	500	500	500	500
Volumen hogar de combustión	Litros	96	112	112	181	181
Boca de carga	mm	350x250	350x250	350x250	570x250	570x250
Tensión eléctrica		230V/I/50Hz	230V/I/50Hz	230V/I/50Hz	230V/I/50Hz	230V/I/50Hz
Consumo eléctrico máximo	W	130	130	130	130	300
Consumo eléctrico medio	W	80	80	80	80	190
Acumulador inercia recomendado	Litros	1.000	1.500	2.000	2.500	3.000
Dimensiones	Ancho/Fondo/Alto	525/1018/1235	600/1089/1425	600/1089/1425	760/1178/1480	760/1178/1480
Peso en vacío	kg	445	595	595	645	647
Precio modelo HT		4.560 €	5.676 €	5.814 €	8.280 €	8.956 €
Precio Modelo HT pred.		4.928 €	6.712 €	6.848 €	9.514 €	10.262 €

PRECIOS SIN IVA



SISTEMA L1 SÓLO CALEFACCIÓN

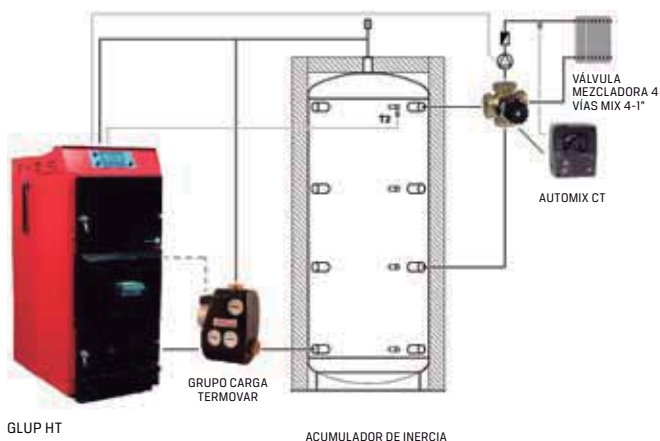

SISTEMA L2 CALEFACCIÓN + ACS

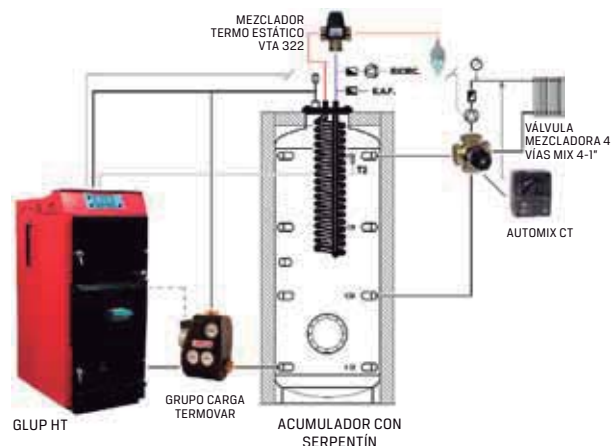

Componentes	PRECIO
Caldera GLUP 24HT 24 kW, acumulador de inercia GEA 1000, grupo de carga LK810, válvula mezcladora 4 vías MIX 4-1", termo regulación AUTOMIX CT, válvula de descarga térmica STS 20	6.893 €
Caldera GLUP 29HT 29 kW, acumulador de inercia GEA 1500, grupo de carga LK810, válvula mezcladora 4 vías MIX 4-1", termo regulación AUTOMIX CT, válvula de descarga térmica STS 20	8.509 €
Caldera GLUP 38HT 38 kW, acumulador de inercia GEA 2000, grupo de carga LK810, válvula mezcladora 4 vías MIX 4-1"1/4, termo regulación AUTOMIX CT, válvula de descarga térmica STS 20	9.093 €
Caldera GLUP 58HT 58 kW, acumulador de inercia GEA 2500, grupo de carga LK810, válvula mezcladora 4 vías MIX 4-2", termo regulación AUTOMIX CT, válvula de descarga térmica STS 20	11.948 €
Caldera GLUP 82HT 82 kW, acumulador GEA 3000, válvulas 61°C 2", válvula mezcladora 4 vías MIX 4-2", termo regulación AUTOMIX CT, válvula de descarga térmica STS 20	12.758 €

LOS ESQUEMAS ILUSTRADOS SON PURAMENTE ORIENTATIVOS. PRECIOS SIN IVA.

Componentes	PRECIO
Caldera GLUP 24HT 24 kW, grupo de carga TERMOVAR, acumulador 1000 litros con intercambiador de cobre de 3,17 m ² , pletina perforada, mezclador termo estático VTA 322, válvula mezcladora 4 vías MIX 4-1" termo regulación "AUTOMIX CT", válvula de descarga térmica STS 20	8.167 €
Caldera GLUP 29HT 29 kW, grupo de carga TERMOVAR, acumulador 1500 litros con intercambiador de cobre de 4,54 m ² , pletina perforada, mezclador termo estático VTA 322, válvula mezcladora 4 vías MIX 4-1" termo regulación "AUTOMIX CT", válvula de descarga térmica STS 20	10.021 €
Caldera GLUP 38HT 38 kW, grupo de carga TERMOVAR, acumulador 2000 litros con intercambiador de cobre de 4,54 m ² , pletina perforada, mezclador termo estático VTA 322, válvula mezcladora 4 vías MIX 4-1"1/4 termo regulación "AUTOMIX CT", válvula de descarga térmica STS 20	10.673 €
Caldera GLUP 58HT 58 kW, grupo de carga TERMOVAR, acumulador 2500 litros con intercambiador de cobre de 4,54 m ² , pletina perforada, mezclador termo estático VTA 322, válvula mezcladora 4 vías MIX 4-2" termo regulación "AUTOMIX CT", válvula de descarga térmica STS 20	13.536 €
Caldera GLUP 82HT 82 kW, válvulas 61°C 2", acumulador 3000 litros con intercambiador de cobre de 4,54 m ² , pletina perforada, mezclador termo estático VTA 322, válvula mezcladora 4 vías MIX 4-2" termo regulación "AUTOMIX CT", válvula de descarga térmica STS 20	16.572 €

LOS ESQUEMAS ILUSTRADOS SON PURAMENTE ORIENTATIVOS. PRECIOS SIN IVA.



BIOMANN CALEFACTORES DE AIRE CALIENTE INDUSTRIALES CON FUNCIONAMIENTO A PELLET Y OTROS COMBUSTIBLES GRANULADOS



- EQUIPOS ROBUSTOS Y DURADEROS.
- GESTIÓN TOTALMENTE ELECTRÓNICA.
- RENDIMIENTO > 90 %
- FUNCIONAMIENTO A PELLET Y OTROS COMBUSTIBLES GRANULADOS.
- QUEMADOR CON LIMPIEZA AUTOMÁTICA.
- EXTRACCIÓN DE CENIZAS AUTOMÁTICA.
- EXTRACTOR DE HUMOS PARA GARANTIZAR UNA CORRECTA DEPRESIÓN EN LA CÁMARA.
- AHORRO ENERGÉTICO DE HASTA EL 60%.

NUEVA
GENERACIÓN
CON MAYORES
PRESTACIONES

Descripción

Los calefactores BIOMANN son equipos totalmente autónomos para la calefacción de locales no domésticos, su particularidad especial es que el combustible utilizado para la combustión puede ser indistintamente el pellet, cáscaras y hueso de aceituna (biomasa granulada).

Actualmente la biomasa es el combustible más económico y ecológico, ya que su ahorro energético oscila entre el 40-60% respecto a otros combustibles tradicionales.

La gama inicial consta de cinco modelos de 43 a 200 kW de potencia térmica con rendimientos superiores al 90%.

Los calefactores constan de 3 elementos básicos que son;

Equipo base

- Calefactor compuesto de una cámara de combustión en acero AISI-304 con intercambiador tubular diseñado para obtener rendimientos superiores al 90%.
- Estructura exterior fabricada en acero galvanizado pintado al horno con pintura en polvo de poliéster.
- Las partes expuestas al calor están totalmente aisladas bien por una cámara de aire patentada por MET MANN o mediante fibras aislantes de gran espesor.
- Puerta de acceso al interior del hogar e intercambiador con sistema de apertura rápida.
- Tren de ventilación ubicado en la parte inferior del horno de combustión.
- Sistema de extracción de cenizas automático con cajón de cenizas incluido.
- Extractor de humos para conseguir en todo momento una correcta depresión en la cámara de combustión.
- Depósito de combustible con cuadro eléctrico integrado.

Quemador automático a pellet y combustible granulado

Quemador totalmente automático y programable con sistema de limpieza incluido y su correspondiente sin fin de aportación de combustible.

Bocas de impulsión de aire o plenum de aire de 4 caras

Las bocas de impulsión y plenum de 4 caras se emplean para orientar el aire impulsado.

El equipo estándar está preparado para poder aplicar una red de conductos para canalizar el aire.

Nuestro departamento técnico-comercial está a su total disposición para asesorar del período de amortización con la utilización de nuestros calefactores BIO MANN respecto a otros combustibles.



EXTRACTOR DE HUMOS EN LA PARTE POSTERIOR PARA ASEGURAR UNA CORRECTA DEPRESIÓN DE LA CÁMARA.



INTERCAMBIADOR Y CÁMARA DE COMBUSTIÓN CON SIN FIN DE EXTRACCIÓN DE CENIZAS.



CAJÓN PARA EXTRAER LAS CENIZAS DEPOSITADAS EN SU INTERIOR.



CUADRO ELÉCTRICO CON REGULADOR DE VELOCIDAD PARA EL EXTRACTOR DE HUMOS.

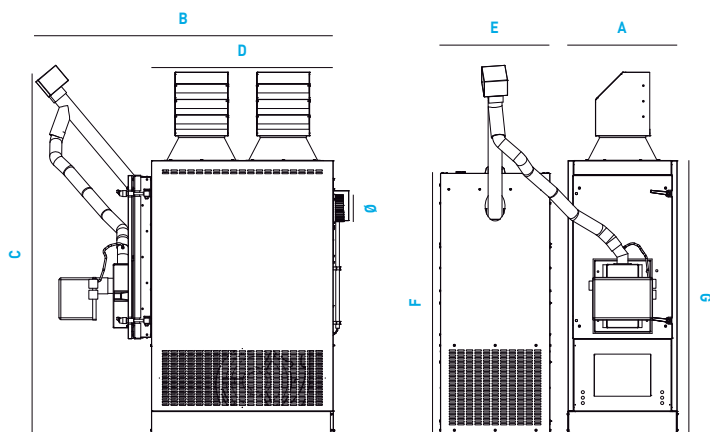

DIMENSIONES MM

MODELO	A	B	C	D	E	F	G	Ø
BM 050	550	1301	1806	805	550	1430	1200	120
BM 070	600	1510	1981	1000	603	1430	1500	150
BM 105	700	1610	2272	1000	603	1430	1786	150
BM 160	904	-	2418	1702	603	1430	1932	200
BM 200	1037	-	2542	2030	603	1430	2124	200

CONSULTAR MEDIDAS

MODELO	UNIDADES	BM-050	BM-070	BM-105	BM-160	BM-200
POTENCIA MÁXIMA NOMINAL	kW	43	69	100	160	200
POTENCIA MÁXIMA ÚTIL	kW	38,7	62,1	90	144	180
RENDIMIENTO TÉRMICO	%	90	90	90	90	90
CONSUMO PELLETT MÁXIMO	kg/h	8,60	13,80	20,00	32,00	40,00
CONSUMO CON TERMOSTATO DE AMBIENTE	kg/h	6,00	9,60	14,00	22,00	28,00
CAPACIDAD DEPOSITO COMBUSTIBLE	litros	190	190	190	190	190
VOLUMEN A CALENTAR (0,04 kW/m ³)	m ³	968	1553	2250	3600	4500
SALTO TÉRMICO	°C	28	36	37	38	31
CAUDAL DE AIRE	m ³ /h	4.000	5.000	7.100	11.000	17.000
PRESIÓN DISPONIBLE DEL AIRE IMPULSADO	Pa	200	130	120	120	120
POTENCIA MOTOR VENTILADOR AIRE	kW	0,79	0,79	1,10	2,20	4,00
POTENCIA QUEMADOR	kW	0,53	0,53	0,645	0,80	0,85
TENSIÓN ELÉCTRICA	-	A	A	B	B	B
PRECIO EQUIPO BASE		5.930 €	6.595 €	7.840 €	9.169 €	11.178 €
PRECIO EQUIPO BASE + QUEMADOR		9.875 €	12.370 €	13.615 €	18.322 €	20.331 €
PRECIO BOCAS IMPULSIÓN AIRE		179 €	336 €	507 €	682 €	1.041 €
PRECIO PLENUM 4 CARAS		188 €	269 €	296 €	363 €	496 €

*A 230V/I/50HZ. B 400V/III/50HZ



EP ESTUFA DE AIRE CALIENTE CON LEÑA, CÁSCARAS Y HUESOS FRUTALES



- EQUIPOS ROBUSTOS Y DURADEROS.
- RENDIMIENTO > 80%
- FUNCIONAMIENTO A LEÑA Y RESIDUOS LEÑOSOS.
- VENTILADOR DE AIRE AXIAL O CENTRÍFUGO.
- REGULADOR DE TIRO MANUAL.

Descripción

Estufa de combustibles sólidos para proporcionar aire caliente y climatizar locales no domésticos.

Equipos robustos y duraderos que incorporan un ventilador de aire encargado de difundir el aire caliente en el local en un tiempo muy reducido frente a otros sistemas de calefacción.

Principales características

- Equipos robustos y muy duraderos.
- Rendimiento superior al 80%.
- Certificado CE de conformidad.
- Estructura fabricada en acero de gran espesor.
- Interior revestido con ladrillos refractarios.
- Parrilla de fundición.
- Amplio cajón de recogida de cenizas.
- Ventilador de aire intercambiable a ambos lados.
- Regulador de tiro aplicado en la salida de humos.
- Terminada con pintura anti calórica resistente a los 600°C.
- Posibilidad de suministro con ventilador helicoidal (H) o ventilador centrífugo (C) para canalizar el aire impulsado.

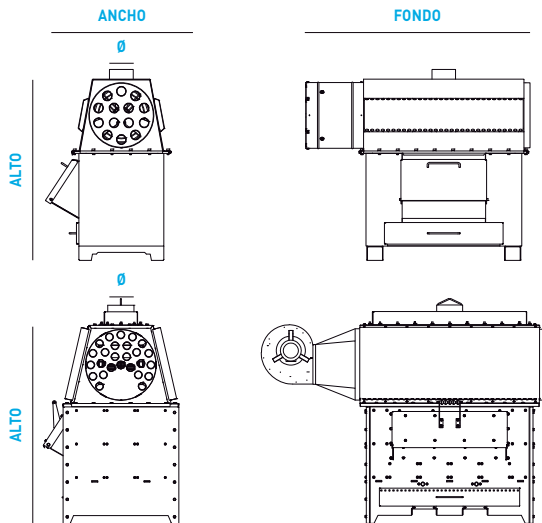

Accesorios

- Jaula para la prevención de quemaduras.



JAULA DE PREVENCIÓN DE QUEMADURAS.



EP-100-C



EP-050-H

MODELO	UNIDADES	EP-050-H	EP-050-C	EP-100-C
Potencia calorífica	kW	50	50	100
Boca de carga (ancho/alto)	mm	510X280	510X280	835X280
Caudal de aire	m³/h	1.700	1.700	3.400
Motor	kW	0,16	0,12	0,59
Tensión eléctrica	-	230V/I/50hz	230V/I/50hz	230V/I/50hz
Ventilador	-	Helicoidal	Centrífugo	Centrífugo
Dimensiones (ancho/fondo/alto)	mm	785X1395x1190	785X1860x1190	1015X2110x1630
Salida de humos	mm	Ø150	Ø150	Ø200
Precio		1.639 €	1.848 €	3.671 €
Jaula protección		376 €	376 €	412 €

*A 230V/I/50HZ. B 400V/III/50HZ



DG CALEFACTOR DE AIRE CALIENTE CON FUNCIONAMIENTO A LEÑA

Descripción

Calefactor de aire caliente destinado principalmente al sector de carpinterías e industria en general donde se disponga de combustibles sólidos como por ejemplo:

leña, astillas, briquetas, carbón, etc....

Equipo muy robusto y duradero con boca de difusión de aire con lamas movibles.

Principales características

- Equipos robustos y duraderos.
- Rendimientos superiores al 85%.
- Certificado CE de conformidad.
- Estructura en acero inoxidable con chasis en aluminio.
- Amplia boca de carga.
- Hogar de combustión en acero inoxidable con intercambiador tubular.
- - Termostato para enfriamiento del equipo.
- - Posibilidad de canalizar el aire hasta 12m con ventilador helicoidal (modelo con ventilador centrífugo consultar precio).



- EQUIPOS ROBUSTOS Y DURADEROS.
- RENDIMIENTO SUPERIOR AL 85%.
- FUNCIONAMIENTO A LEÑA Y OTROS COMBUSTIBLE SÓLIDOS.
- VENTILADOR DE AIRE HELICOIDAL.
- BOCA GIRATORIA DE IMPULSIÓN DE AIRE.

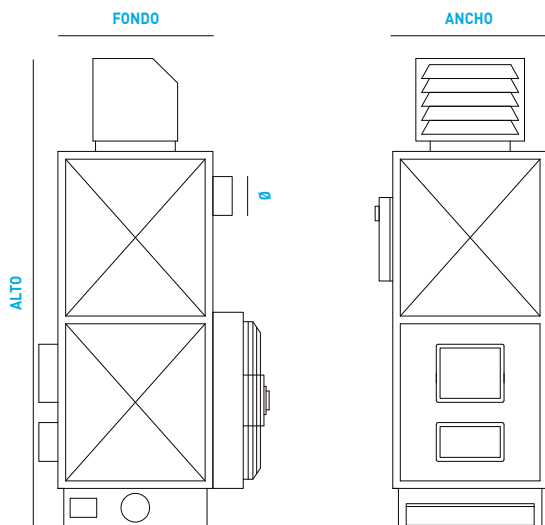

MODELO	UNIDADES	DG-30-H	DG-60-H
Potencia calorífica	kW	35	70
Caudal de aire	m ³ /h	2.500	5.000
Motor	kW	0,40	0,72
Tensión		230V/l/50Hz	230/l/50Hz
Consumo combustible aproximado	kg/h	10	20
Boca de carga (Ancho/Alto)	mm	350x300	350x300
Salida de humos	mm	Ø150	Ø200
Dimensiones (Ancho/Fondo/Alto)	mm	1240x840x2150	1250x850x2150
Peso	kg	220	340
Precio		3.750 €	4.880 €



EMILIANA TERMO TERMOCOCINA A LEÑA PARA CALEFACCION CENTRALIZADA 30,6 KW

Descripción

La experiencia adquirida durante más de 50 años, nos ha permitido desarrollar la termo cocina a leña EMILIANA TERMO para cocinar de forma tradicional en su encimera de anillas concéntricas y su amplio horno de cocción. Dispone además de una caldera interna para la calefacción mediante radiadores o suelo radiante además de poder producir A.C.S con un acumulador externo.

Su diseño exquisito y robustez hacen de la EMILIANA un producto exclusivo y de gran durabilidad en el tiempo.

Instalación

Consiste en la instalación de bomba de circulación, elementos de seguridad y control, conexión hidráulica de los elementos transmisores de calor, instalación de chimenea de humos según indicaciones del manual de instrucciones y una toma de conexión eléctrica monofásica a 230V/50Hz.

Equipamiento de serie

Intercambiador de seguridad ante sobrecalentamiento - termómetro de horno - termómetro de agua - cristales vitro cerámicos - tapa superior abatible - barandillas cromadas - amplio cajón de cenizas - parrilla de fundición con regulador de altura externo - termostato de activación de bomba de circulación - amplio hogar de combustión que admite troncos de 40cm de longitud - sistema de admisión de aire con regulador termostático para regular la combustión - laterales en cerámica artesanal o en acero lacado - dispositivo externo de apertura del tiro para el encendido de la leña - horno con bandeja y parrilla cromada - salida de humos superior o posterior derecha - etc..

Colores disponibles

EMILIANA TERMO - Cerámica de color burdeos o color crema

EMILIANA STEEL - Acero color rojo o crema



EMILIANA TERMO



CALEFACCIÓN CENTRALIZADA HASTA 215M²
PRODUCCIÓN DE ACS CON ACUMULADOR EXTERNO
 INTECAMBIADOR DE SEGURIDAD ANTI EBULLICIÓN
 COCINAR DE FORMA TRADICIONAL A LEÑA
 ELEMENTO DECORATIVO DE EXTREMA BELLEZA

EMILIANA STEEL



CALEFACCIÓN CENTRALIZADA HASTA 215M²
PRODUCCIÓN DE ACS CON ACUMULADOR EXTERNO
 INTECAMBIADOR DE SEGURIDAD ANTI EBULLICIÓN
 COCINAR DE FORMA TRADICIONAL A LEÑA



DESCRIPCIÓN COMPONENTES



- 1 - BARANDILLAS CROMADAS
- 2 - PARRILLA DE FUNDICIÓN
- 3 - ANILLAS EXTRAÍBLES
- 4 - ENCIMERA DE FUNDICIÓN
- 5 - LEVA PARA ACTUAR EN EL BY PASS DE ENCENDIDO
- 6 - TERMÓMETRO CALDERA DE AGUA
- 7 - REGULADOR TERMOSTÁTICO ADMISIÓN AIRE COMBUSTIÓN
- 8 - CONEXIÓN A CHIMENEA DE SALIDA DE HUMOS
- 9 - PANELADO EXTERIOR CON CERÁMICA ARTESANAL O DE ACERO
- 10 - HORNO CON TERMÓMETRO INCORPORADO
- 11 - ACCESO A LA LIMPIEZA DEL HORNO
- 12 - TERMÓMETRO DEL HORNO
- 13 - CAJÓN DE CENIZAS EXTRAÍBLE
- 14 - ACCESO AL ALZA PARRILLA CON MANIVELA
- 15 - ACCESO AL HOGAR DE COMBUSTIÓN
- 16 - TERMOSTATO DE ACTUACIÓN DE LA BOMBA DE CIRCULACIÓN

CONEXIONES HIDRÁULICAS

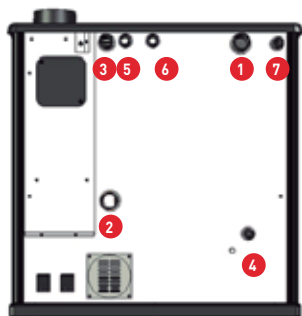

- | | |
|-----------------------------------|---------|
| 1 - IDA CALEFACCIÓN | Ø1" 1/4 |
| 2 - RETORNO CALEFACCIÓN | Ø1" 1/4 |
| 3 - CONEXIÓN VASO EXPANSIÓN | Ø1" |
| 4 - DESCARGA | Ø1/2" |
| 5 - SALIDA SEGURIDAD TÉRMICA | Ø1/2" |
| 6 - ENTRADA SEGURIDAD TÉRMICA | Ø 1/2" |
| 7 - PORTA Sonda VÁLVULA SEGURIDAD | - |
| 8 - SALIDA DE HUMOS POSTERIOR | - |

MODELO

EMILIANA TERMO CERÁMICA

EMILIANA TERMO STEEL

Potencia nominal máxima	30,6 kW	30,6 kW
Potencia real (agua/aire)	17,8 - 3,8 kW	17,8 - 3,8 kW
Rendimiento	> 70	> 70
Presión máxima de trabajo	2 bar	2 bar
Depresión mínima chimenea	16 Pa	16 Pa
Salida de humos recomendada	Ø140/150	Ø140/150
Consumo leña	8 kg/h	8 kg/h
Ida calefacción	1" 1/4	1" 1/4
Retorno calefacción	1" 1/4	1" 1/4
Conexión a vaso abierto	1"	1"
Carga y descarga de agua	1/2"	1/2"
Conexiones intercambiador de seguridad	1/2"	1/2"
Horno (Ancho/Fondo/Alto)	35x40x31cm	43x35x32cm
Boca de carga (Ancho/Alto)	24x27cm	21x21cm
Dimensiones (Ancho/Fondo/Alto)	99x65x91 cm	87x64x87 cm
Peso	235 kg	235 kg
Precio	3.640 €	3.214 €

PRECIOS SIN IVA



ECOVIOLETA ESTUFA DE LEÑA ECONÓMICA DE 7,8KW

Descripción

Estufa de leña moderna y de elevadas prestaciones para locales de hasta 65m².

Instalación

Consiste en la instalación de una chimenea de Ø10cm

Equipamiento de serie

Salida de humos superior - Interior en refractario con entrada de aire para la 2ª combustión -- Maneta anti quemaduras - Cristal vitro cerámico - Atizador - Paneles laterales en distintos colores - Etc..

Colores disponibles

Acero en color rojo, crema o plata



CALFEFACCIÓN HASTA 65 M²
PEQUEÑA Y PERFECTA
RENDIMIENTO DEL 82,3%
GARANTIA 2 AÑOS

MODELO

ECOVIOLETA

Potencia nominal máxima

7,8 kW

Potencia real

6,6 kW

Rendimiento

82,3%

Consumo leña

1,97 kg/h

Salida de humos

Ø10cm

Dimensiones (Ancho/Fondo/Alto)

38/37/78cm

Peso

45 kg

Precio

551 €

PRECIOS SIN IVA





ECOCARINA ESTUFA DE LEÑA VENTILADA DE 12,3KW



Descripción

Estufa de leña para locales de hasta 95m².

Diseño tradicional con interior en fundición y paneles en acero lacado o cerámica.

Instalación

Consiste en la instalación de una chimenea de Ø12cm

Equipamiento de serie

Salida de humos superior - Interior en fundición con entrada de aire para la 2ª combustión- Maneta anti quemaduras - Cajón de cenizas - Cristal vitro cerámico - Pies regulables en altura - Puerta y hogar en fundición - Paneles laterales en distintos colores - Ventilador de aire acelerar la temperatura de confort - etc..

Colores disponibles

Acero en color rojo o crema

Cerámica en color rojo o crema

Incluido en el precio

Suplemento 93 €



VENTILADOR
DE AIRE

CALEFACCIÓN HASTA
RENDIMIENTO
DISEÑO
GARANTÍA

95 M²
77,5 %.
PRÁCTICO Y ECONÓMICO
2 AÑOS

MODELO	ECOCARINA
Potencia nominal máxima	12,3 kW
Potencia real	9,5 kW
Rendimiento:	77,5%
Consumo leña:	3,11 kg/h
Consumo eléctrico:	56W
Nivel sonoro:	49 dB
Salida de humos	Ø12cm
Dimensiones (Ancho/Fondo/Alto):	51/47/93cm
Peso:	105 kg
Precio:	937 €

PRECIOS SIN IVA



ECO AURORA ESTUFA DE LEÑA VENTILADA DE 13,9KW TERMINADA EN CERÁMICA

Descripción

Estufa de leña para locales de hasta 107 m².

Diseño elegante en cerámica artesanal.

Instalación

Consiste en la instalación de una chimenea de Ø12cm

Equipamiento de serie

Salida de humos superior - Interior en fundición con entrada de aire para la 2ª combustión - Maneta anti quemaduras - Cajón de cenizas - Cristal vitro cerámico - Pies regulable en altura - Atizador - Pies regulables en altura - Leñero inferior - Ventilador de aire para acelerar la temperatura de confort - etc..

Colores disponibles

Cerámica en color rojo, crema o negro brillante.



VENTILADOR DE AIRE

CALEFACCIÓN HASTA 107 M²
RENDIMIENTO 77%.
DISEÑO ELEGANTE
TECNOLOGIA VENTILADOR DE AIRE
GARANTÍA 2 AÑOS

MODELO

ECO AURORA

Potencia nominal máxima

13,9 kW

Potencia real

10,7 kW

Rendimiento

77%

Consumo leña

3,52 kg/h

Consumo eléctrico

56W

Nivel sonoro

49 dB

Salida de humos

Ø12cm

Dimensiones (Ancho/Fondo/Alto)

68/53/110cm

Peso

220 kg

Precio

1.840 €

PRECIOS SIN IVA





ECOSOLE ESTUFA DE LEÑA CON HORNO Y VENTILADA DE 13,9KW EN CARÁMICA ARTESANAL



Descripción

Estufa de leña con horno y ventilador de aire para locales de hasta 107m².

Diseño elegante con terminación en cerámica con ornamentos de flores grabados.

Instalación

Consiste en la instalación de una chimenea de Ø12cm

Equipamiento de serie

Salida de humos superior o posterior - Interior en fundición con entrada de aire para la 2ª combustión- Maneta anti quemaduras - Cajón de cenizas - Cristal vitro cerámico - Pies regulables en altura - Leñero inferior - horno extraíble - Ventilador de aire para acelerar la temperatura de confort - etc...

Colores disponibles

Cerámica en color rojo o crema.



MODELO	ECOSOLE
Potencia nominal máxima	13,9 kW
Potencia real	10,7 kW
Rendimiento	77%
Consumo leña	3,52 kg/h
Consumo eléctrico	56W
Nivel sonoro	49 dB
Salida de humos	Ø12cm
Horno (Ancho/Fondo/Alto)	38/25/19cm
Dimensiones (Ancho/Fondo/Alto)	60/50/120cm
Peso	220 kg
Precio	2.547 €

PRECIOS SIN IVA

VENTILADOR DE AIRE

CALEFACCIÓN HASTA **107 M²**
 NIVEL SONORO **49 DB (A)**
 RENDIMIENTO **77 %.**
 GARANTÍA **2 AÑOS**



ECOTILDE COCINA DE LEÑA DE DISEÑO TRADICIONAL DE 8,6 KW

Descripción

Cocina de leña con horno incorporado con un diseño tradicional que nos hace recordar tiempos pasados y saborear las mejores recetas ofrecidas por una cocina de leña.

Instalación

Consiste en la instalación de una chimenea de Ø12cm

Equipamiento de serie

Cocina en fundición con anillas concéntricas extraíbles - Horno con piedra ollare e interior en acero inoxidable - Salida de humos superior central - Interior en fundición con entrada de aire para la 2ª combustión - Cristal vitro cerámico - Cuerpo frontal en fundición - Entrada de aire para mantener el cristal limpio - Leñero inferior - Etc...

Colores disponibles

Acero en color crema



CALEFACCIÓN HASTA
RENDIMIENTO
DISEÑO
GARANTÍA

60 M²
71,5 %
TRADICIONAL
2 AÑOS

MODELO

ECOTILDE

Potencia nominal máxima	8,6 kW
Potencia real	6,4 kW
Rendimiento	71,5%
Consumo leña	1,80 kg/h
Salida de humos	Ø12cm
Horno (Ancho/Fondo/Alto)	30/38/22cm
Boca de carga (Ancho/Alto)	18/14cm
Dimensiones (Ancho/Fondo/Alto)	85/61/83cm
Peso	122 kg
Precio	1.965 €

PRECIOS SIN IVA





ECOSMART COCINA DE LEÑA ECONÓMICA DE DISEÑO MODERNO DE 8,6 KW



Descripción

Cocina de leña con horno de leña de diseño moderno e ideal para cocinar y calentar locales de hasta 60m².

Instalación

Consiste en la instalación de una chimenea de Ø12cm

Equipamiento de serie

Encimera superior en fundición con anillas concéntricas extraíbles
 - Horno en acero inoxidable con termómetro incorporado - Salida de humos superior derecha - Interior en fundición con entrada de aire para la 2ª combustión - Cristal vitro cerámico - Cuerpo frontal en fundición - Atizador - Barandilla central - Manetas cromadas satinadas - Cajón porta leña inferior - Etc...

Colores disponibles

- Acero en color crema o roja.
- Cerámica en color crema o roja.



CALEFACCIÓN HASTA
 DISEÑO
 RENDIMIENTO
 GARANTÍA

60 M²
 MODERNO
 71,5 %
 2 AÑOS

MODELO	ECOSMART
Potencia nominal máxima	8,6 kW
Potencia real	6,4 kW
Rendimiento	71,5%
Consumo leña	1,80 kg/h
Salida de humos	Ø12cm
Horno (Ancho/Fondo/Alto)	30/38/22cm
Boca de carga (Ancho/Alto)	18/14cm
Dimensiones (Ancho/Fondo/Alto)	82/55/85cm
Peso	100 kg
Precio terminada en acero	960 €
Precio terminada en cerámica	1.135 €
OPCIONES	
Salida de humos superior central	42 €
Salida de humos posterior derecha	156 €
Tapa derecha en inoxidable	52 €
Tapa central en inoxidable	52 €

PRECIOS SIN IVA



ECORUBINO COCINA DE LEÑA ECONÓMICA CON HORNO OCULTO DE 8,9 KW

Descripción

Cocina de leña con horno de leña oculto ideal para cocinar y calentar locales de hasta 64m².

Instalación

Consiste en la instalación de una chimenea de Ø12cm.

Equipamiento de serie

Encimera superior en fundición con anillas concéntricas extraíbles
- Horno en acero inoxidable con termómetro incorporado - Salida de humos superior derecha - Interior en fundición con entrada de aire para la 2ª combustión - Cristal vitro cerámico - Cuerpo frontal en fundición - Atizador - Barandilla central cromada - Sujeta trapos laterales - Cajón porta leña inferior - Etc...

Colores disponibles

- Acero en color crema o roja.



CALEFACCIÓN HASTA
RENDIMIENTO
DISEÑO
GARANTÍA

64 M²
71,9 %
ESTRECHO Y MODERNO
2 AÑOS

MODELO

ECORUBINO

Potencia nominal máxima	8,9 kW
Potencia real	6,4 kW
Rendimiento	71,9%
Consumo leña	1,90 kg/h
Salida de humos	Ø12cm
Horno (Ancho/Fondo/Alto)	24,5/38/22cm
Boca de carga (Ancho/Alto)	16/14,5cm
Dimensiones (Ancho/Fondo/Alto)	69/56/85cm
Peso	102 kg
Precio terminada en acero	1.370 €
OPCIONES	
Salida de humos superior central	42 €
Salida de humos posterior derecha	156 €
Tapa derecha en inoxidable	52 €
Tapa central en inoxidable	52 €

PRECIOS SIN IVA





ECODIAMANTE COCINA DE LEÑA ECONÓMICA CON HORNO OCULTO DE 8,6 KW



Descripción

Cocina de leña con horno de leña oculto ideal para cocinar y calentar locales de hasta 64m².

Instalación

Consiste en la instalación de una chimenea de Ø12cm.

Equipamiento de serie

Encimera superior en fundición con anillas concéntricas extraíbles - Horno en acero inoxidable con termómetro incorporado - Salida de humos superior derecha - Interior en fundición con entrada de aire para la 2ª combustión - Cristal vitro cerámico - Cuerpo frontal en fundición - Atizador - Barandilla central cromada - Sujeta trapos laterales - Cajón porta leña inferior - Etc...

Colores disponibles

- Acero en color crema o roja.



CALEFACCIÓN HASTA
RENDIMIENTO
DISEÑO
GARANTÍA

64 M²
71,5 %
MODERNO
2 AÑOS

MODELO

ECODIAMANTE

Potencia nominal máxima	8,6 kW
Potencia real	6,4 kW
Rendimiento	71,5%
Consumo leña	1,80 kg/h
Salida de humos	Ø12cm
Horno (Ancho/Fondo/Alto)	30/38/22cm
Boca de carga (Ancho/Alto)	18/14cm
Dimensiones (Ancho/Fondo/Alto)	82/55/85cm
Peso	120 kg
Precio terminada en acero	1.415 €
OPCIONES	
Salida de humos superior central	42 €
Salida de humos posterior derecha	156 €
Tapa derecha en inoxidable	52 €
Tapa central en inoxidable	52 €

PRECIOS SIN IVA



ECOMASTER COCINA DE LEÑA ECONÓMICA DE 9,7 KW

Descripción

Cocina de leña con horno ideal para cocinar y calentar locales de hasta 83m².

Instalación

Consiste en la instalación de una chimenea de Ø12cm.

Equipamiento de serie

Encimera superior en fundición con anillas concéntricas extraíbles - Horno en acero inoxidable con termómetro incorporado y guías para nivel de la parrilla - Salida de humos superior central - Interior en refractario con entrada de aire para la 2ª combustión - Cristal vitro cerámico - Atizador - Barandilla central cromada - válvula de aire primario automático - Sistema "Oven hot" para mejorar el rendimiento del horno - Cajón porta leña inferior - Etc...

Colores disponibles

- Acero en color crema o roja.



CALEFACCIÓN HASTA
RENDIMIENTO
DISEÑO
GARANTÍA

83 M²
80 %
MODERNO
2 AÑOS

MODELO

ECOMASTER

Potencia nominal máxima	9,7 kW
Potencia real	8,3 kW
Rendimiento	80%
Consumo leña	2,40 kg/h
Salida de humos	Ø12cm
Horno (Ancho/Fondo/Alto)	43/35/32cm
Boca de carga (Ancho/Alto)	21,5/21,5cm
Dimensiones (Ancho/Fondo/Alto)	87/58/86cm
Peso	150 kg
Precio	1.715 €

OPCIONES

Salida de humos posterior derecha	156 €
Tapa central en inoxidable	52 €

PRECIOS SIN IVA





ECOGEMMA COCINA DE LEÑA ECONÓMICA DE 9,7 KW



Descripción

Cocina de leña con horno ideal para cocinar y calentar locales de hasta 83m².

Instalación

Consiste en la instalación de una chimenea de Ø12cm.

Equipamiento de serie

Encimera superior en fundición con anillas concéntricas extraíbles - Horno en acero inoxidable con termómetro incorporado y guías para nivel de la parrilla - Salida de humos superior central - Interior en refractario con entrada de aire para la 2ª combustión - Cristal vitro cerámico - Atizador - Barandilla central cromada - válvula de aire primario automático - Sistema "Oven hot" para mejorar el rendimiento del horno - Cajón porta leña inferior - Etc...

Colores disponibles

- Acero en color crema o roja.



CALEFACCIÓN HASTA
RENDIMIENTO
DISEÑO
GARANTÍA

83 M²
80 %
MODERNO
2 AÑOS

MODELO	ECOGEMMA
Potencia nominal máxima	9,7 kW
Potencia real	8,3 kW
Rendimiento	80%
Consumo leña	2,40 kg/h
Salida de humos	Ø12cm
Horno (Ancho/Fondo/Alto)	43/35/32cm
Boca de carga (Ancho/Alto)	21,5/21,5cm
Dimensiones (Ancho/Fondo/Alto)	87/58/86cm
Peso	174 kg
Precio	2.070 €
OPCIONES	
Salida de humos posterior derecha	156 €
Tapa central en inoxidable	52 €

PRECIOS SIN IVA



ECOMINI COCINAS DE LEÑA CON VENTILADOR DE AIRE

Descripción

Cocina de leña con encimera para cocinar y calentar locales de 55m².

Instalación

Consiste en la instalación de una chimenea de Ø12cm

Equipamiento de serie

Encimera superior en fundición con anillas concéntricas extraíbles
- Salida de humos superior central - Interior en fundición para la entrada de aire para la 2ª combustión - Cristal vitro cerámico - Atizador
- Pies regulables - Aislamiento total de los laterales y la puerta - Cajón porta leña inferior - Ventilador de aire para acelerar la temperatura de confort - Etc...

Colores disponibles

- Acero en color negro, gris antracita o inoxidable.



VENTILADOR DE AIRE

CALEFACCIÓN HASTA
RENDIMIENTO
DISEÑO
GARANTÍA

55 M²
71 %
INTEGRADO EN LA COCINA
2 AÑOS

MODELO

ECOMINI

Potencia nominal máxima	7,8 kW
Potencia real	5,5 kW
Rendimiento	71%
Consumo leña	1,50 kg/h
Salida de humos	Ø12 cm
Consumo eléctrico ventilador	53 W
Nivel sonoro	36 dB
Boca de carga (Ancho/Alto)	18/16 cm
Dimensiones (Ancho/Fondo/Alto)	45/60/85 cm
Peso	85 kg
Precio	1.215 €

OPCIONES

Tapa superior	36 €
Pies 12cm de altura	24 €
Pies 15cm de altura	24 €

PRECIOS SIN IVA





ECOGHIBLI COCINAS DE LEÑA CON VENTILADOR DE AIRE



Descripción

Cocina de leña con encimera para cocinar y calentar locales de 65 m².

Instalación

Consiste en la instalación de una chimenea de Ø12cm

Equipamiento de serie

Encimera superior en fundición con anillas concéntricas extraíbles
 - Salida de humos superior central - Interior en fundición para la entrada de aire para la 2ª combustión - Cristal vitro cerámico - Atizador
 - Pies regulables - Aislamiento total de los laterales y la puerta - Cajón porta leña inferior - Ventilador de aire para acelerar la temperatura de confort - Etc...

Colores disponibles

- Acero en color negro, gris antracita o inoxidable.



MODELO	ECOGHIBLI
Potencia nominal máxima	8,5 kW
Potencia real	6,5 kW
Rendimiento	77,5%
Consumo leña	1,60 kg/h
Salida de humos	Ø12 cm
Consumo eléctrico ventilador	60 W
Nivel sonoro	36 dB
Boca de carga (Ancho/Alto)	18/16 cm
Dimensiones (Ancho/Fondo/Alto)	60/60/85 cm
Peso	95 kg
Precio	1.250 €
OPCIONES	
Tapa superior	36 €
Pies 12cm de altura	24 €
Pies 15cm de altura	24 €

PRECIOS SIN IVA

CALEFACCIÓN HASTA
 RENDIMIENTO
 DISEÑO
 GARANTÍA

65 M²
77,5 %.
INTEGRADO EN LA COCINA
2 AÑOS



ECOJOLLY COCINAS DE LEÑA CON VENTILADOR DE AIRE

Descripción

Cocina de leña con encimera y horno para cocinar y calentar locales de 60 m².

Instalación

Consiste en la instalación de una chimenea de Ø12cm.

Equipamiento de serie

Encimera superior en fundición con anillas concéntricas extraíbles
- Salida de humos superior derecha - Interior en fundición para la entrada de aire para la 2ª combustión - Horno en acero inoxidable con termómetro - Cristal vitro cerámico - Atizador - Pies regulables - Aislamiento total de los laterales y la puerta - Cajón porta leña inferior - Ventilador de aire para acelerar la temperatura de confort - Etc...

Colores disponibles

- Acero en color negro, gris antracita o inoxidable.



MODELO

ECOJOLLY

Potencia nominal máxima	8,9 kW
Potencia real	6,0 kW
Rendimiento	72%
Consumo leña	2,26 kg/h
Salida de humos	Ø12 cm
Consumo eléctrico ventilador	32 W
Nivel sonoro	36 dB
Horno (Ancho/Fondo/Alto)	24,5/38/22
Boca de carga (Ancho/Alto)	16/14,5 cm
Dimensiones (Ancho/Fondo/Alto)	60/60/85 cm
Peso	94 kg
Precio	1.520 €

OPCIONES

Manetas en latón o satinadas	Incluido en el precio
Salida de humos superior central	42 €
Salida de humos posterior derecha	156 €
Tapa lateral inox.	42 €
Tapa central inox.	42 €
Pies 12cm de altura	24 €
Pies 15cm de altura	24 €

PRECIOS SIN IVA

CALEFACCIÓN HASTA **60 M²**
 RENDIMIENTO **72 %.**
 DISEÑO **INTEGRADO EN LA COCINA**
 GARANTÍA **2 AÑOS**





ECOCLUB COCINAS DE LEÑA CON VENTILADOR DE AIRE



Descripción

Cocina de leña con encimera y horno para cocinar y calentar locales de 64 m².

Instalación

Consiste en la instalación de una chimenea de Ø12cm.

Equipamiento de serie

Encimera superior en fundición con anillas concéntricas extraíbles - Salida de humos superior derecha - Interior en fundición para la entrada de aire para la 2ª combustión - Horno en acero inoxidable con termómetro - Cristal vitro cerámico - Atizador - Pies regulables - Aislamiento total de los laterales y la puerta - Cajón porta leña inferior - Ventilador de aire para acelerar la temperatura de confort - Etc...

Colores disponibles

- Acero en color negro, gris antracita o inoxidable.

MODELO	ECOCLUB
Potencia nominal máxima	8,6 kW
Potencia real	6,4 kW
Rendimiento	71,5%
Consumo leña	1,80 kg/h
Salida de humos	Ø12 cm
Consumo eléctrico ventilador	32 W
Nivel sonoro	36 dB
Horno (Ancho/Fondo/Alto)	30/38/22 cm
Boca de carga (Ancho/Alto)	18/14 cm
Dimensiones (Ancho/Fondo/Alto)	80/60/85 cm
Peso	110 kg
Precio	1.580 €
OPCIONES	
Manetas en latón o satinadas	Incluido en el precio
Salida de humos superior central	42 €
Salida de humos posterior derecha	156 €
Tapa lateral inox.	52 €
Tapa central inox.	52 €
Pies 12 cm de altura	24 €
Pies 15 cm de altura	24 €

PRECIOS SIN IVA



CALEFACCIÓN HASTA **64 M²**
 RENDIMIENTO **71,5 %.**
 DISEÑO **INTEGRADO EN LA COCINA**
 GARANTÍA **2 AÑOS**



ECOMAXI COCINA DE LEÑA CON VENTILADOR DE AIRE

Descripción

Cocina de leña con encimera y horno para cocinar y calentar locales de 64 m².

Instalación

Consiste en la instalación de una chimenea de Ø12cm.

Equipamiento de serie

Encimera superior en fundición con anillas concéntricas extraíbles
- Salida de humos superior derecha - Interior en fundición para la entrada de aire para la 2ª combustión - Horno en acero inoxidable con termómetro - Cristal vitro cerámico - Atizador - Pies regulables - Aislamiento total de los laterales y la puerta - Cajón porta leña inferior - Ventilador de aire para acelerar la temperatura de confort - Etc...

Colores disponibles

- Acero en color negro o gris antracita.



CALEFACCIÓN HASTA **64 M²**
RENDIMIENTO **71,5 %.**
DISEÑO **INTEGRADO EN LA COCINA**
GARANTÍA **2 AÑOS**

MODELO

ECOMAXI

Potencia nominal máxima	8,6 kW
Potencia real	6,4 kW
Rendimiento	71,5%
Consumo leña	1,80 kg/h
Salida de humos	Ø12 cm
Consumo eléctrico ventilador	32 W
Nivel sonoro	36 dB
Horno (Ancho/Fondo/Alto)	30/38/22
Boca de carga (Ancho/Alto)	18/14 cm
Dimensiones (Ancho/Fondo/Alto)	90/60/85 cm
Peso	120 kg
Precio	1.715 €

OPCIONES

Manetas en latón o satinadas	Incluido en el precio
Salida de humos superior central	42 €
Salida de humos posterior derecha	156 €
Tapa lateral inox.	52 €
Tapa central inox.	52 €
Pies 12 cm de altura	24 €
Pies 15 cm de altura	24 €

PRECIOS SIN IVA

CONDUCTOS DE EVACUACIÓN DE HUMOS PARA ESTUFAS

DEKO PELLETS

CONDUCTO DE PARED SIMPLE VITRIFICADO EN NEGRO MATE CON JUNTA DE ESTANQUEIDAD

Ø	020		024		025		31F		040			
		MÓDULO RECTO L=1000		MÓDULO RECTO L=500		MÓDULO RECTO L=250		TE DE 90° M-H CON ENTRONQUE H		CODO 45° M-H		
80	21,27 €		20,79 €		19,68 €			37,10 €		27,31 €		
100	24,56 €		23,85 €		22,49 €			40,48 €		30,42 €		
Ø	042		433		435		608		618			
		CODO 30° M-H		CODO 90° M-H		CODO 90° M-M		COLECTOR HOLLÍN CORTO		COLECTOR HOLLÍN CON DESAGÜE CORTO		
80	27,43 €		27,43 €		27,43 €			19,46 €		25,50 €		
100	30,63 €		30,63 €		30,63 €			25,60 €		30,89 €		
Ø	113		114		010		151		086		075	
		ROSETÓN EMBELLECEDOR		ROSETÓN EMBELLECEDOR PASAMUROS		SOMBRERETE		DEFLECTOR HORIZONTAL		ANCLAJE INTERMEDIO PLANO		ANCLAJE LIGERO CON TUERCA
80	13,78 €		36,07 €		33,45 €			25,08 €		14,21 €		10,66 €
100	14,28 €		41,50 €		37,04 €			30,80 €		15,41 €		11,57 €
Ø	25H		25M		255		001		026		026	
		MANGUITO H-H		MANGUITO M-M		MANGUITO M-H		JUNTA SILICONA		REDUCCIÓN M-H M80 - H100		REDUCCIÓN H-M M100 - H80
80	20,73 €		16,85 €		18,79 €			1,94 €		.		30,60 €
100	23,91 €		19,07 €		21,49 €			2,42 €		31,08 €		.

SW PELLETS BLACK

CONDUCTO DE SIMPLE PARED INOX AISI-316L LACADA EN COLOR NEGRO 600°C, CON JUNTA DE ESTANQUEIDAD

Ø	020	024	025	25M	25H	255	001	31F
	MÓDULO RECTO L = 930 MM	MÓDULO RECTO L=430 MM	MÓDULO RECTO L=265 MM	MANGUITO MACHO-MACHO	MANGUITO HEMBRA - HEMBRA	MANGUITO MACHO-HEMBRA	JUNTA	TE 90° CON ENTRONQUE H
80	42,81 €	25,74 €	19,25 €	15,57 €	19,45 €	17,51 €	1,94 €	55,42 €
100	52,14 €	31,38 €	23,48 €	18,95 €	23,79 €	21,37 €	2,42 €	67,21 €

Ø	040	433	608	618	113	010	151	075	068
	CODO 45°	CODO 87°	COLECTOR DE HOLLÍN CORTO	COLECTOR DE HOLLÍN CORTO C/DESAGÜE	ROSETÓN EMBELLECEDOR	SOMBRERETE	DEFLECTOR HORIZONTAL	ANCLAJE LIGERO	ANCLAJE PLANO
80	27,64 €	40,02 €	19,74 €	32,22 €	17,58 €	56,10 €	38,57 €	10,66	14,21
100	33,83 €	47,92 €	25,60 €	36,94 €	17,58 €	77,49 €	61,02 €	11,57	15,41

SW PELLETS

CONDUCTO DE SIMPLE PARED INOX AISI-316L, CON JUNTA DE ESTANQUEIDAD

Ø	020	024	022	25H	030	31F
	MÓDULO RECTO L = 930 MM	MÓDULO RECTO. L=430 MM	MÓDULO EXTENSIBLE L = 65 MM - 373 MM	MANGUITO HEMBRA-HEMBRA	TE DE 135° PARA APLICACIONES DE SECO	TE 90° CON ENTRONQUE H
80	25,98 €	15,94 €	23,99 €	13,04 €	56,46 €	34,20 €
100	30,04 €	18,51 €	27,04 €	15,37 €	64,87 €	39,49 €

Ø	040	043	618	13D	012	151	070	075
	CODO 45°	CODO 90°	COLECTOR DE HOLLÍN CORTO C/DESAGÜE	EMBELLECEDOR PLANO	SOMBRERETE ANTIVIENTO	DEFLECTOR HORIZONTAL	ABRAZADERA DE UNION	ANCLAJE LIGERO
80	17,06 €	24,34 €	19,75 €	20,95 €	58,98 €	27,55 €	4,07 €	6,27 €
100	19,87 €	27,70 €	21,60 €	21,76 €	63,36 €	33,90 €	4,07 €	6,43 €

PARA OTROS DIÁMETROS O ACCESORIOS CONSULTAR

CONTENEDORES METÁLICOS



CONTENEDOR METÁLICO 150-200-400L



CONTENEDOR METÁLICO 500L

MODELO	DIMENSIONES CM	PRECIO
	(ANCHO/FONDO/ALTO)	
Contenedor 150l (98kg)	30x74x107cm	464 €
Contenedor 200l (130kg)	30x74x150cm	498 €
Contenedor 400l (260kg)	60x74x150cm	603 €
Contenedor 500l (325kg)	74x74x150cm	780 €

PRECIOS SIN IVA

SILOS DE LONA DE GRAN CAPACIDAD



SP - SILO DE LONA

Silo de lona de 0,7 Tn a 10,7Tn.
El precio incluye sistema de carga neumática STORZ + tapa + tubo

MODELO	DIMENSIONES CM	PRECIO
	(ANCHO/FONDO/ALTO)	
SP 120 (0,7-1,0 Tn)	120x120x200/250cm	1.735 €
SP 150 (1,1-1,6 Tn)	150x150x200/250cm	1.863 €
SP 170 (1,5 - 2,2 Tn)	170x170x200/250cm	1.992 €
SP 200 (2,0 - 3,0 Tn)	200x200x200/250cm	2.207 €
SP 250 (3,3 - 4,9 Tn)	250x250x200/250cm	2.529 €
SP 300 (4,6 - 6,9 Tn)	300x300x200/250cm	3.247 €
Unidad de conexión a tornillo sin fin SR-90		395 €
Llenado manual (cosido externo)		99 €

PRECIOS SIN IVA

SISTEMA DE TRANSPORTE NEUMÁTICO



AS - SISTEMA DE TRANSPORTE NEUMÁTICO APLICADO A CALDERA DE PELLETS.

MODELO	PRECIO
ASPIRADOR NEUMÁTICO MM-VACUM	1.217 €
UNIDAD CONEXIÓN PARA ASPIRACIÓN NEUMÁTICA SE-50	383 €
MTS. MANGUERA ASPIRACIÓN 50mm (pedido mínimo 50m)	18 €

PRECIOS SIN IVA



SR 90 - UNIDAD DE CONEXIÓN A TORNILLO SIN FIN DE Ø90 MM.



SE-50 - UNIDAD DE CONEXIÓN PARA ASPIRACIÓN NEUMÁTICA.



SISTEMA DE CARGA MANUAL Y CONEXIÓN STORZ.

GRUPO DE CARGA

TERMOVAR

Grupo de carga para la conexión entre la caldera y acumulador de inercia para calderas de hasta 60 kW.

MODELO	PRECIO
TERMOVAR LK 810	536 €
TERMOVAR LK 810 ECO	636 €

PRECIO SIN IVA



TERMOVAR LK 810

VÁLVULAS DE CARGA

PARA CALDERAS DE MÁS DE 60 KW

Válvula 61°C - 2" - Válvula de carga para calderas de gran potencia (superior a los 60 kW)

Termovac 2" - Válvula anti retorno para calderas de gran potencia (superior a los 60 kW)

MODELO	PRECIO
VÁLVULA 61°C - 2"	160 €
TERMOVAC 2"	160 €

PRECIOS SIN IVA

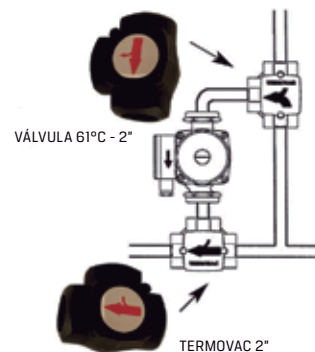

MEZCLADORES TERMO ESTÁTICOS + ACS

TERMOMIX 22 Y VTA 322

Termomix 22 - Conexión a tubo de latón de 22 mm.

VTA 322 - Conexión 1" M-H - 35/60°C

MODELO	PRECIO
TERMOMIX 22 (para ACS)	53 €
VTA 322 (ACS y suelo radiante)	92 €
VTA 522 (para ACS)	160 €

PRECIOS SIN IVA



TERMOMIX 22



VTA 322

VÁLVULAS ANTI CONDENSACIÓN

MODELO	PRECIO
ALV 3112 - FF 3/4" (55°C)	86 €
ALV 3122 - FF 1" (55°C)	110 €
ALV 3132 - FF 1" 1/4 (55°C)	118 €

PRECIOS SIN IVA



VTC 311

VÁLVULA DE DESCARGA TÉRMICA

MODELO	PRECIO
STS 20	118 €

PRECIOS SIN IVA



STS 20

PURGADOR DE AIRE Y SEPARADOR POR MICRO BOLAS

MODELO	PRECIO
IC 740 3/4"	40 €
IC 740 1" 1/4	60 €

PRECIOS SIN IVA



IC 740

AUTOMIX 40 CENTRALITA CLIMÁTICA TERMO REGULACIÓN ELECTRÓNICA

La centralita climática "AM40" regula la instalación de calefacción centralizada y circulación del agua en función de la temperatura revelada exteriormente. La unidad puede ser integrada con crono termostato de ambiente sin cables (Wireless) y segundo circuito de calefacción.



AUTOMIX 40

MODELO	PRECIO
AM 40	504 €
AM 40 KIT EXPANSIÓN A (AM20W + ANTENA)	258 €
Kit expansión termostato de ambiente sin hilos + transmisor para "AM 40".	
AM 40 KIT EXPANSIÓN B (MOTOR + SENSOR)	240 €
Kit expansión para motor + sensor para circuito calefacción mezclada por "AM 40"	
AM 40 KIT EXPANSIÓN C (AM20W)	183 €
Kit expansión termostato ambiente sin hilos para 2º circuito de calefacción mezclada por "AM 40"	
PRECIO SIN IVA	

AUTOMIX CT TERMO REGULACIÓN ELECTRÓNICA



AUTOMIX CT

Centralita para el control de la temperatura de ida a un punto fijo. Aplicable a todas las válvulas mezcladoras de 4 VIAS serie LK.

MODELO	PRECIO
AM CT	394 €
PRECIO SIN IVA	

VÁLVULAS 4 VÍAS SERIE LK



1" - 1" 1/4



1" 1/2 - 2"

MODELO	PRECIO
MIX 4 - 1"	59 €
MIX 4 - 1" 1/4	65 €
MIX 4 - 1" 1/2	96 €
MIX 4 - 2"	110 €
PRECIO SIN IVA	

ESR CONTROL DIFERENCIAL DE TEMPERATURA

Sistema de control para calderas con quemador a pellet y mixtas leña-pellet, conectadas a acumulador de inercia. La centralita controla el encendido y el paro del quemador en base a la temperatura detectada en el acumulador. No aplicable a calderas con centralitas ya preparadas para el control diferencial.

ATENCIÓN: El sistema deberá estar dotado de un relé.



ESR 31

MODELO	PRECIO
CENTRALITA ESR 31-D 1 CIRCUITO	198 €
CENTRALITA ESR 31-R 1 CIRCUITO	198 €
CENTRALITA UVR 61-3-R5 1-3 CIRCUITOS	352 €
PRECIOS SIN IVA	

VASOS DE EXPANSIÓN



VASOS DE EXPANSIÓN

MODELO	PRECIO
VASO DE EXPANSIÓN 18 LITROS	69 €
VASO DE EXPANSIÓN 25 LITROS	76 €
VASO DE EXPANSIÓN 40 LITROS	116 €
VASO DE EXPANSIÓN 60 LITROS	160 €
VASO DE EXPANSIÓN 80 LITROS	222 €
VASO DE EXPANSIÓN 100 LITROS	304 €
PRECIOS SIN IVA	

ACUMULADOR SUSPENDIDO O VERTICAL

Acumulador suspendido con aislamiento de poliuretano rígido. El acumulador está fabricado con ánodo de magnesio y soportes para su colocación mural o vertical.

MODELO	LITROS	DIMENSIONES	PRECIO
FIX 100	110	Ø47x96cm	670 €
FIX 150	165	Ø52x116cm	736 €

PRECIOS SIN IVA

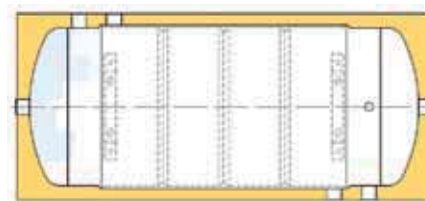

BTI

ACUMULADOR VERTICAL CON SERPENTÍN FIJO VITRO PORCELANADO

Acumulador suspendido con aislamiento de poliuretano rígido. El acumulador está fabricado con ánodo de magnesio y soportes para su colocación mural o vertical.

MODELO	LITROS	DIMENSIONES	PRECIO
FAR 150 R	150	Ø60x105cm	976 €
FAR 200 R	200	Ø60x133cm	1.074 €
FAR 300 R	300	Ø65x153cm	1.289 €
FAR 400 R	400	Ø70x172cm	1.540 €
FAR 500 R	500	Ø70x197cm	1.698 €
FAR 750 R	750	Ø95x208cm	2.076 €
FAR 1000 R	1000	Ø99x208cm	2.256 €

PRECIOS SIN IVA

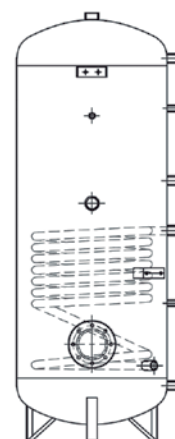

FAR

ACUMULADOR SOLAR CON DOBLE SERPENTÍN FIJO VITRO PORCELANADO

Acumulador suspendido con aislamiento de poliuretano rígido. El acumulador está fabricado con ánodo de magnesio y soportes para su colocación mural o vertical.

MODELO	LITROS	DIMENSIONES	PRECIO
FAT 200 R	200	Ø60x133cm	1.202 €
FAT 300 R	300	Ø65x153cm	1.446 €
FAT 400 R	400	Ø70x172cm	1.694 €
FAT 500 R	500	Ø70x197cm	1.899 €
FAT 750 R	750	Ø95x208cm	2.220 €
FAT 1000 R	1000	Ø99x208cm	2.440 €

PRECIOS SIN IVA

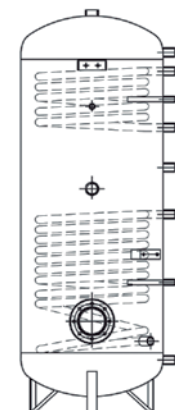

FAT

RESISTENCIAS ELÉCTRICAS PARA ACUMULADORES

RESISTENCIA	LITROS	PRECIO
AISI-316 2 kW-220V	400	320 €
AISI-316 3 kW-220V	500	326 €

RESISTENCIAS PARA ACUMULADORES CON AISLAMIENTO DE 100-125MM

RESISTENCIA	LITROS	PRECIO
AISI-316 2,5 kW-220V	400	320 €
AISI-316 3,0 kW-400V	500	460 €
AISI-316 4,5 kW-400V	800	470 €

PRECIOS SIN IVA

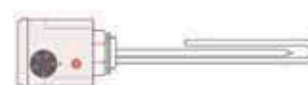

ACUMULADOR TRIGENIO CON BRIDA CIEGA

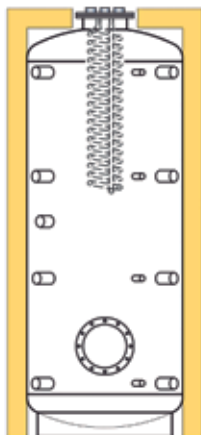

ACUMULADOR TRIGENIO CON BRIDA CIEGA

ATENCIÓN: EL PRECIO NO INCLUYE LA PLETINA SUPERIOR NI EL INTERCAMBIADOR DE ACS VER PRECIOS EN LA PÁGINA SIGUIENTE.

Preparado para aplicar intercambiador de ACS instantánea

Acumulador preparado para ser cerrado con pletina ciega superior con conexión de 1"1/2 o bien con brida perforada para insertar un serpentín de cobre para la producción de ACS.

Acumulador primario en acero al carbono en su interior, externamente tratado con barniz anticorrosivo. Completo con aislamiento en poliuretano blando de un espesor de 125 mm y protección en PVC.

MODELO	DIMENSIONES	LITROS	PRECIO
TRIGENIO 300 F	Ø75(55)x145cm	300	1.172 €
TRIGENIO 500 F	Ø85(65)x170cm	500	1.372 €
TRIGENIO 800 F	Ø104(79)x180cm	800	1.542 €
TRIGENIO 1000 F	Ø104(79)x210cm	1000	1.732 €
TRIGENIO 1250 F	Ø120(95)x210cm	1250	2.002 €
TRIGENIO 1500 F	Ø125(100)x215cm	1500	2.250 €
TRIGENIO 2000 F	Ø135(110)x245cm	2000	2.758 €
TRIGENIO 2500 F	Ø145(120)x250cm	2500	3.110 €

PRECIOS SIN IVA

ACUMULADOR TRIGENIO CON SERPENTÍN INFERIOR

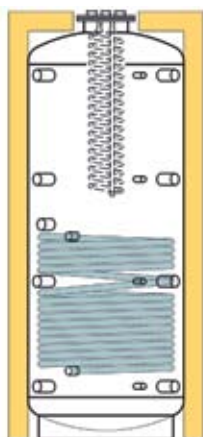

ACUMULADOR TRIGENIO CON SERPENTÍN INFERIOR

ATENCIÓN: EL PRECIO NO INCLUYE LA PLETINA SUPERIOR NI EL INTERCAMBIADOR DE ACS VER PRECIOS EN LA PÁGINA SIGUIENTE.

Preparado para aplicar intercambiador de ACS instantáneo

Acumulador preparado para ser cerrado con pletina ciega superior con conexión de 1"1/2 o bien con brida perforada para insertar un serpentín de cobre para la producción de ACS.

Acumulador primario en acero al carbono en su interior, externamente tratado con barniz anticorrosivo. Completo con aislamiento en poliuretano blando de un espesor de 125 mm y protección en PVC.

MODELO	DIMENSIONES	LITROS	PRECIO
TRIGENIO 300 S	Ø75(55)x145cm	300	1.188 €
TRIGENIO 500 S	Ø85(65)x170cm	500	1.388 €
TRIGENIO 800 S	Ø104(79)x180cm	800	1.630 €
TRIGENIO 1000 S	Ø104(79)x210cm	1000	1.894 €
TRIGENIO 1250 S	Ø120(95)x210cm	1250	2.168 €
TRIGENIO 1500 S	Ø125(100)x215cm	1500	2.486 €
TRIGENIO 2000 S	Ø135(110)x245cm	2000	3.004 €
TRIGENIO 2500 S	Ø145(120)x250cm	2500	3.612 €

PRECIOS SIN IVA

ACUMULADOR TRIGENIO CON DOBLE SERPENTÍN

Serie preparada para aplicar intercambiador de ACS

Acumulador preparado para ser cerrado con pletina ciega superior con conexión de 1"1/2 o bien con brida perforada para insertar un serpentín de cobre para la producción de ACS.

Acumulador primario en acero al carbono en su interior, externamente tratado con barniz anticorrosivo. Completo con aislamiento en poliuretano blando de un espesor de 125 mm y protección en PVC.

MODELO	DIMENSIONES	LITROS	PRECIO
TRIGENIO 500 SS	Ø85(65)x170cm	500	1.590 €
TRIGENIO 800 SS	Ø104(79)x180cm	800	1.780 €
TRIGENIO 1000 SS	Ø104(79)x210cm	1000	2.030 €
TRIGENIO 1250 SS	Ø120(95)x210cm	1250	2.366 €
TRIGENIO 1500 SS	Ø125(100)x215cm	1500	2.708 €
TRIGENIO 2000 SS	Ø135(110)x245cm	2000	3.400 €
TRIGENIO 2500 SS	Ø145(120)x250cm	2500	3.840 €

PRECIOS SIN IVA

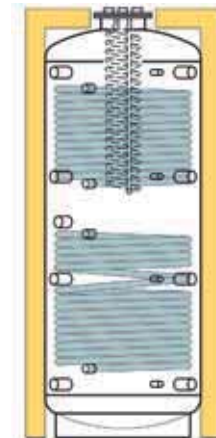

ACUMULADOR TRIGENIO CON BRIDA CIEGA

ATENCIÓN: EL PRECIO NO INCLUYE LA PLETINA SUPERIOR NI EL INTERCAMBIADOR DE ACS.

INTERCAMBIADOR DE COBRE PARA PRODUCCIÓN DE ACS

Intercambiador en cobre aletado para producción instantánea de agua caliente sanitaria. Racord de 3/4" con accesorios de fijación incluidos.

El intercambiador va fijado a la pletina PF 300 1"1/2 perforada y va situado en la parte alta del acumulador TRIGENIO.

MODELO	SUPERFICIE	LONGITUD	PRECIO
SRA317	3,17 m ²	65 cm	623 €
SRA454	4,54 m ²	100 cm	843 €

PRECIOS SIN IVA

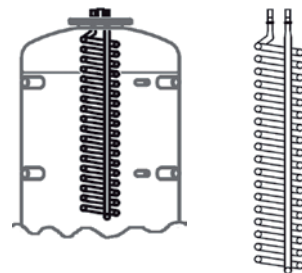

INTERCAMBIADOR DE COBRE

PLETINAS PARA COMPLEMENTAR AL ACUMULADOR TRIGENIO

Pletina ciega superior de diámetro 300 mm con conexión 1"1/2 central completa de tornillería y aislamiento

Pletina perforada con dos taladros de 27 mm con conexión de 1"1/2 descentrado completa de tornillería y aislamiento

MODELO	PRECIO
PC 300 1"1/2	50 €
PF 300 1" 1/2	53 €

PRECIOS SIN IVA

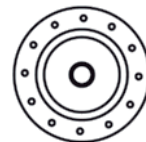

PLETINA CIEGA

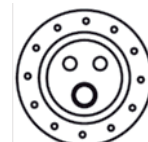

PLETINA PERFORADA

ACCESORIO PARA ACUMULADOR TRIGENIO

Tubo DN32 con longitud de 290 mm con tuercas y juntas

MODELO	PRECIO
TUBO INOX DN32-1"1/2	61 €

PRECIO SIN IVA



TUBO DN32

ACUMULADORES DE INERCIA

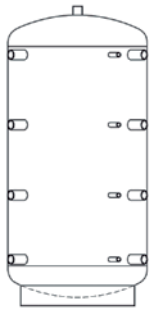

ACUMULADOR GEA

MODELO	DIMENSIONES	LITROS	PRECIO
GEA 300	Ø75(55)x140cm	300	780 €
GEA 500	Ø85(65)x165cm	500	896 €
GEA 800	Ø99(79)x170cm	800	1.050 €
GEA 1000	Ø99(79)x205cm	1000	1.226 €
GEA 1250	Ø115(95)x205cm	1250	1.482 €
GEA 1500	Ø120(100)x205cm	1500	1.726 €
GEA 2000	Ø130(110)x240cm	2000	2.166 €
GEA 2500	Ø140(120)x245cm	2500	2.510 €
GEA 3000	Ø145(125)x265cm	3000	2.860 €
GEA 4000	Ø160(140)x285cm	4000	4.230 €
GEA 5000	Ø180(160)x290cm	5000	4.940 €

PRECIOS SIN IVA

ACUMULADORES DE INERCIA CON BRIDA CIEGA

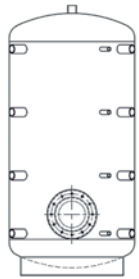

ACUMULADOR GEA F

MODELO	DIMENSIONES	LITROS	PRECIO
GEA 800 F	Ø99(79)x170cm	800	1.252 €
GEA 1000 F	Ø99(79)x205cm	1000	1.430 €
GEA 1250 F	Ø115(95)x205cm	1250	1.682 €
GEA 1500 F	Ø120(100)x205cm	1500	1.930 €
GEA 2000 F	Ø130(110)x240cm	2000	2.404 €
GEA 2500 F	Ø140(120)x245cm	2500	2.742 €
GEA 3000 F	Ø145(125)x265cm	3000	3.212 €

PRECIOS SIN IVA

ACUMULADORES DE INERCIA CON INTERCAMBIADOR



ACUMULADOR GEA S

MODELO	DIMENSIONES	LITROS	PRECIO
GEA 500 S	Ø85(65)x165cm	500	1.114 €
GEA 800 S	Ø99(79)x170cm	800	1.340 €
GEA 1000 S	Ø99(79)x205cm	1000	1.590 €
GEA 1250 S	Ø115(95)x205cm	1250	1.850 €
GEA 1500 S	Ø120(100)x205cm	1500	2.166 €
GEA 2000 S	Ø130(110)x240cm	2000	2.650 €

PRECIOS SIN IVA

ACUMULADORES DE INERCIA CON DOBLE INTERCAMBIADOR

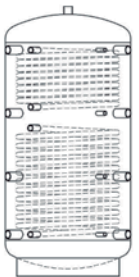

ACUMULADOR GEA SS

MODELO	DIMENSIONES	LITROS	PRECIO
GEA 500 SS	Ø85(65)x165cm	500	1.310 €
GEA 800 SS	Ø99(79)x170cm	800	1.484 €
GEA 1000 SS	Ø99(79)x205cm	1000	1.730 €
GEA 1250 SS	Ø115(95)x205cm	1250	2.046 €
GEA 1500 SS	Ø120(100)x205cm	1500	2.380 €
GEA 2000 SS	Ø130(110)x240cm	2000	3.052 €

PRECIOS SIN IVA

SUPLEMENTO POR BOCA

Acumuladores de inercia en acero al carbono barnizados externamente. Aislamiento R/F 100 en PU flexible de 100 mm, terminación externa en PVC.

MODELO	PRECIO
TFL300V-S	196 €

PRECIO SIN IVA

MODELO	PRECIO
PORTA Sonda DOBLE 150	18 €
PORTA Sonda DOBLE DE DIÁMETRO 8 MM X LONGITUD 150 MM	
PORTA Sonda 110	11 €
PORTA Sonda SIMPLE DE DIÁMETRO 8 MM X LONGITUD 110 MM	
ANODO 150/500 L:380 mm 150/500 l	175 €
ANODO 750/1000 L:430 mm 750/1000 l	178 €
ANODO 1500/3000 (*) L:430 mm 1500/3000 l	230 €

PRECIOS SIN IVA

Anodo electrónico para protección catódica de acumuladores vitrificados.
 (*) Para su montaje son necesarias dos tomas libres de 1/2" o 1 1/2" con su correspondientes reducciones.



PORTA Sonda DOBLE 150



PORTA Sonda 110



ANODO

INTERCAMBIADOR DE PLACAS INSPECCIONABLES

MODELO	Nº PLACAS	POTENCIA KW	PRECIO
TSC510/11	11	17,4	929 €
TSC510/15	15	29,1	1042 €
TSC510/19	19	40,7	1136 €
TSC510/23	23	52,3	1228 €
TSC510/27	27	64,0	1320 €
TSC510/31	31	75,6	1430 €
TSC510/39	39	98,8	1690 €
TSC510/43	43	110,5	1764 €
TSC510/47	47	122,1	1882 €
TSC510/55	55	145,3	2114 €
TSC510/61	61	162,8	2290 €

PRECIOS SIN IVA

Intercambiador de calor de placas en acero inoxidable AISI 316 con juntas EPDM desmontables. Placa PN10 en acero al carbono barnizado externamente. Nº de placas intermedias a petición. Potencia aportada con condiciones de 70-60°C Temperatura primaria / 50-60°C temperatura secundaria.



INTERCAMBIADOR DE PLACAS

INTERCAMBIADOR DE COBRE ALETEADO

MODELO	SUP. INTERCAMBIO	PRECIO
Espiral única - Conexión 3/4"		
TM 075	0,75 m ²	283 €
TM 130	1,3 m ²	345 €
TM 180	1,8 m ²	417 €
TM 230	2,3 m ²	509 €
TM 260	2,6 m ²	647 €
TM 320	3,2 m ²	750 €
Espiral doble - Conexión 1" 1/4		
TM 450	4,5 m ²	1.109 €
TM 530	5,3 m ²	1.209 €
TM 630	6,3 m ²	1.518 €

PRECIOS SIN IVA



INTERCAMBIADOR DE COBRE ALETEADO

GEMI MANN ASPIRADOR DE HUMOS PARA CHIMENEAS



- LA SOLUCIÓN A PROBLEMAS DE TIRO EN CHIMENEAS.
- FÁCIL INSTALACIÓN.
- REGULADOR DE HASTA 6 VELOCIDADES.
- ACOPLAMIENTO CUADRADO O RECTANGULAR.
- ACOPLAMIENTO CIRCULAR (OPCIONAL)
- 2 AÑOS DE GARANTÍA.

La solución ideal para problemas de tiro en chimeneas, barbacoas o sistemas de calefacción.

Su funcionamiento crea una depresión forzada mecánica gracias a un ventilador silencioso y de gran caudal de aire con regulador incorporado de 6 velocidades.

CARACTERÍSTICAS TÉCNICAS

REF. 0119GEM43

Caudal de aire	282 a 2.522 m ³ /h
Depresión generada	20 - 300 Pa
Potencia	29 - 170 W
Tensión eléctrica	230V/I/50Hz
Acoplamiento	200x200 a 430x430 mm
Nivel sonoro a 3m	38 dB (A)
Dimensiones ANCHOXFONDOXALTO	430x430x600 mm
Precio	390 €
Acoplamiento circular	105 €

PRECIOS SIN IVA

RECUPERADOR DE CALOR PARA CHIMENEAS ABIERTAS

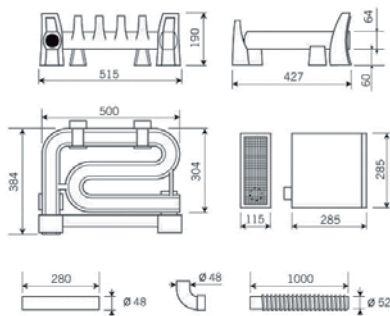

- RECUPERE EL CALOR PERDIDO DE SU CHIMENEA.
- CALOR INSTANTÁNEO.
- VENTILADOR DE AIRE SILENCIOSO.
- ROBUSTO Y DURADERO.
- 2 AÑOS DE GARANTÍA.

El sistema más económico y eficaz para recuperar el calor perdido de nuestra chimenea.

Un serpentín de calor de gran espesor unido a un ventilador de aire muy silencioso nos proporciona el calor suficiente para calentar hasta 230 m³ en tiempos muy reducidos.

Su instalación consiste en ubicar el serpentín de acero en la parte baja de nuestra chimenea en los que se deben colocar los troncos de madera, una vez encendida la chimenea el calor será transmitido al serpentín transformándolo en aire caliente gracias al ventilador instalado en el exterior y unido al serpentín por un tubo flexible metálico.

CARACTERÍSTICAS TÉCNICAS

REF. 0130

Potencia eléctrica W	35
Tensión	230V/I/50Hz
Capacidad de calefacción m ³	230
Serpentín m	1,70
Peso kg	27
Equipo base	299 €
kit deco	75 €

PRECIOS SIN IVA

ASPIRADOR DE CENIZAS FRÍAS CON FILTRO AUTO LIMPIANTE

La solución ideal para la limpieza de cenizas en estufas, calderas, barbacoas, etc..

El aspirador incorpora un motor especial el cuál hace caer la ceniza en el interior del cubo metálico evitando una saturación del filtro y aumentando su eficiencia respecto a otros sistemas con aspiradores domésticos los cuáles no están preparados para esta función.

CARACTERÍSTICAS TÉCNICAS

0810

Potencia eléctrica	830 W
Tensión	230V/1/50Hz
Cable eléctrico	3 m
capacidad Cubo metálico	20 L
Conjunto tubo con boquilla	1,20m Ø 40 mm
Nivel sonoro	> 80 dB (A)
Dimensiones <small>ANCHOXFONDOXALTO</small>	320x320x450 mm
Peso	4 kg
Precio	86 €
Pack 3 bolsas de filtro 0810-11	11 €
Filtro cartucho 0810-10	19,5 €

PRECIOS SIN IVA



- PRÁCTICO Y ECONÓMICO.
- SISTEMA DE VIBRACIÓN PATENTADO.
- ROBUSTO Y DURADERO.
- 2 AÑOS DE GARANTÍA.

CONDICIONES GENERALES DE VENTA

Precios

Los precios que figuran en la presente tarifa, son a título indicativo y no constituyen una oferta en firme por parte de METALURGICA MANLLEUENSE, S.A.

Serán precios válidos para la factura, aquellos que estén en vigor en la fecha de entrega.

Condiciones de venta

Las condiciones de esta tarifa sustituyen y anulan a todas las anteriores.

Portes

Por regla general se suministrarán a portes pagados los pedidos superiores a **1.400 €***, excepto en las Islas Baleares y Canarias.

Si la cantidad es inferior se cargarán los portes en factura o el cliente deberá contratar por su cuenta una agencia de transportes.

Los productos enviados por las agencias de transporte de METALURGICA MANLLEUENSE, S.A., deben ser revisados antes de las 24 horas de la recepción e informar dentro de este plazo de cualquier disconformidad localizada, reclamaciones posteriores a las 24 horas no serán aceptadas.

METALURGICA MANLLEUENSE, S.A. no se hace cargo de daños ocasionados por agencias contratadas por el cliente.

* Recomendamos informarse, antes de realizar un pedido, de las condiciones ya que existen productos que por su gran volumen tendrán un cargo suplementario en concepto de portes.

Forma de pago

Consultar condiciones con nuestro departamento comercial.

Penalización por retraso en el pago del 1,5% mensual.

En los pagos al contado se realizará un descuento del 1,5% de pronto pago.

En el caso de ventas por cantidades inferiores a 300 €, las mercancías se suministrarán contra reembolso o una vez recibida la transferencia correspondiente.

Garantía

Cada uno de los productos fabricados por METALURGICA MANLLEUENSE, S.A. cubren la garantía según la normativa europea ORGALIME S2000.

Los elementos no fabricados por METALURGICA MANLLEUENSE, S.A. tienen la garantía que cada fabricante da a sus productos.

Queda excluido de la garantía, la mano de obra, desplazamientos y dietas.

La falta de pago, lleva implícita la pérdida de la garantía.

Es imprescindible, que todos los materiales defectuosos sean remitidos a METALURGICA MANLLEUENSE, S.A., a portes pagados.

Devolución del material

En ningún caso se aceptarán devoluciones (sin la previa autorización de METALURGICA MANLLEUENSE, S.A.), pasados 15 días de la entrega del material o en el caso de piezas especiales fabricadas bajo pedido.

Sólo se admitirán devoluciones a portes pagados.

Toda devolución deberá venir documentada con el motivo de la devolución.

No se efectuarán abonos en materiales que no estén en condiciones de venta o que les falte su caja o embalaje original.

Todas las devoluciones darán lugar a Notas de Cargo al Cliente, por el importe de los cargos de portes ocasionados durante su envío y un mínimo del 10% de la mercancía (dependiendo del estado de la misma) correspondiente a gastos de comprobación de funcionamiento y estado del equipo por parte de nuestro departamento de calidad.

Exclusiones

El IVA no está incluido en los precios descritos en las tarifas.

Los precios de los productos no incluyen:

- Instalación y puesta en marcha
- Trabajos de obra civil, electricidad o fontanería, proyectos de ingeniería, etc...

El transporte desde fábrica no incluye la colocación in situ.

Solamente incluye el transporte de la mercancía hasta la puerta del almacén del Cliente, donde será descargada por el mismo, mediante sus propios medios.

Litigios

METALURGICA MANLLEUENSE, S.A. en caso de necesidad de competencias jurídicas, se someterá expresamente a la jurisdicción y competencia de los Jueces y Tribunales de Vic (Barcelona).

Las imágenes mostradas en el catálogo tienen solamente carácter informativo, y pueden no ajustarse al modelo seleccionado.

METALURGICA MANLLEUENSE, S.A. se reserva el derecho de modificar los productos y condiciones sin previo aviso.



MET MANN

Creando Clima desde 1959

Metalúrgica Manlleuense S.A.

Fontcuberta, 32-36
Apartado de correos 23
08560 Manlleu (Barcelona)
SPAIN

Atención al cliente

T +34 93 851 15 99
F +34 93 851 16 45
www.metmann.com
metmann@metmann.com

